

HMMWV ВИДИХАЄТЬСЯ В ДОРІЗІ?

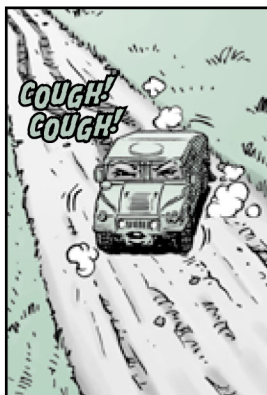
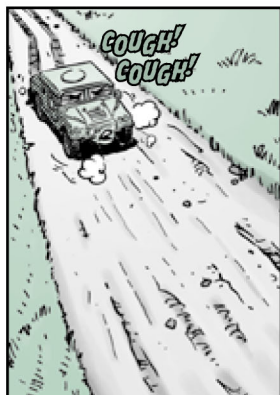

Оператори, коли ви, вдень, сідаєте в свій HMMWV і починаєте рух, чи не здається вам, що щось не так? Наприклад, двигун працює трохи нерівно або не вистачає потужності під навантаженням? Можливо, він глохне, коли ви сповільнюєтесь, або погано працює на холодних обертах.

Що ж, іноді вирішення проблеми з технічним обслуговуванням перетворюється у невеликий детектив. Але якщо ви знайдете достатньо підказок то відповідь буде не за горами.

Якщо ви вже стикалися з деякими з цих симптомів раніше відповідь може бути близько, річ у захисному ковпачку повітрязабірника вашого автомобіля. Якщо потрапляє недостатньо повітря це може погіршити роботу двигуна.

Заглушивши двигун, виміряйте відстань між ковпачком і корпусом повітрязабірника. Якщо вона менша за 1,5 дюйма (приблизно на ширину двох пальців), ймовірно, хтось наступив на ковпак. Це перекриває потік повітря і глушить двигун.

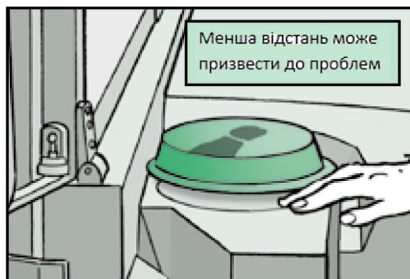
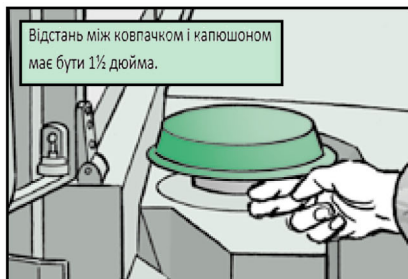

Якщо ковпачок повітрязабірника вашого HMMWV виглядає підозріло, зверніться до механіка, щоб він його перевірів. За необхідності він може замінити його за NSN 2940-01-189-1809.

HMMWV:

Старт з кабелю = Розумний старт

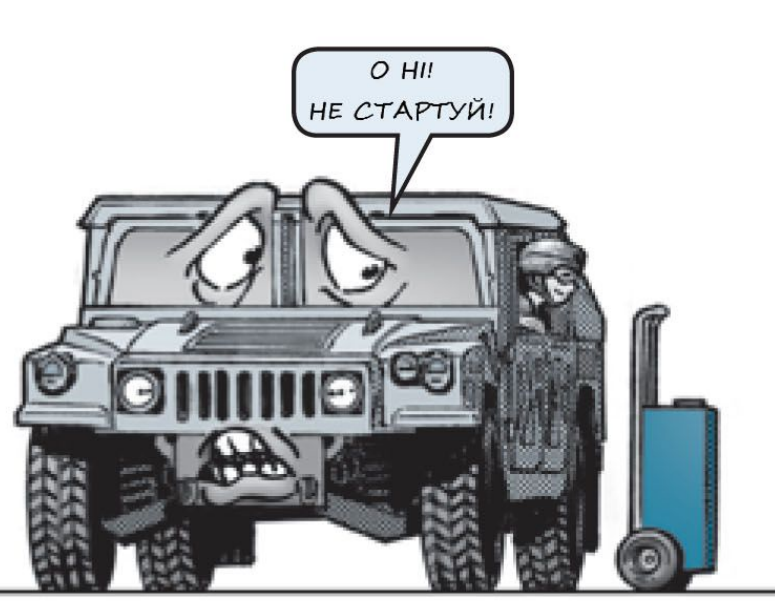
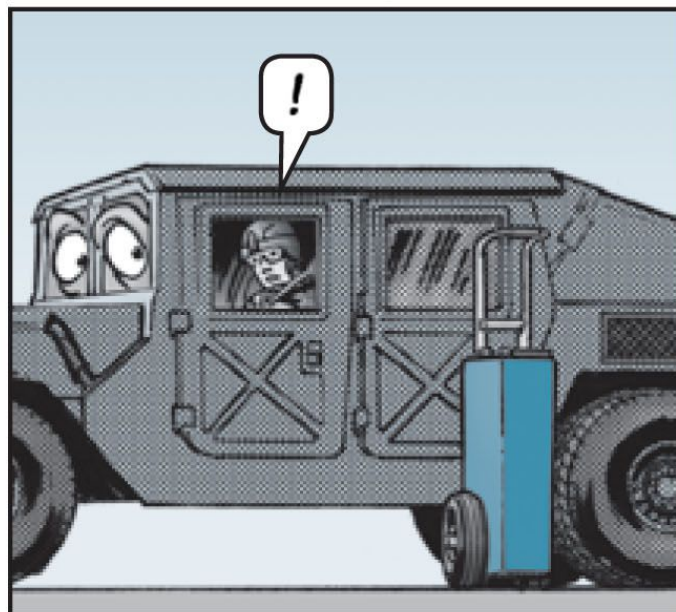
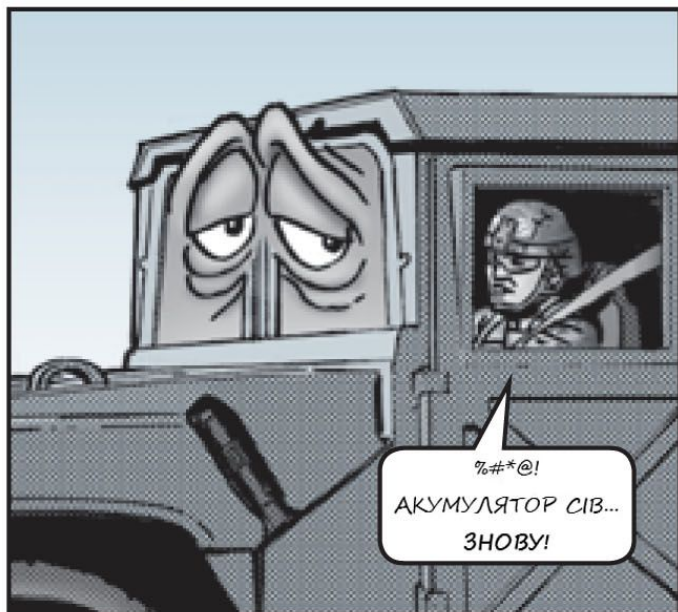

Розряджені акумулятори HMMWV?

Подумайте двічі, перш ніж хапати цей наземний блок живлення (GPU) для старту!

ЄДИНИМ дозволеним методом запуску HMMWV є використання старт-кабелю НАТО, NSN 6150-01-390-7058, приєднаного до іншого HMMWV

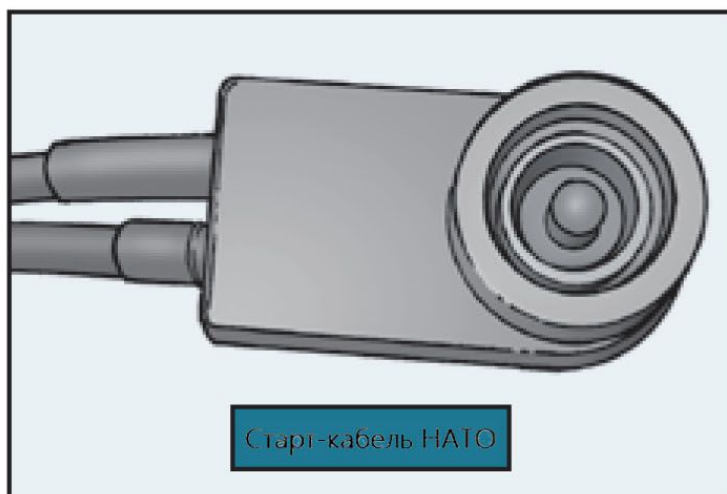

Ці комерційні станції живлення
Дають стрибок напруги, який може бути
занадто високим для акумуляторів HMMWV!



Вони також не були
допущені до використання
на легких, середніх та важких
військових машинах.



Перенапруга виводить з ладу електроніку HMMWV і пошкоджує акумулятори. Те ж саме може статися **навіть** при запуску з іншого HMMWV, якщо ви не дотримуєтесь інструкцій для запуску старт-кабелем. Ось як це зробити правильно:

Крок 1:

Переконайтеся, що розряджені акумулятори можуть приймати заряд. Використовуйте **тестер акумуляторів**, NSN 6130-01-510-9594, зі стандартного автомобільного набору інструментів (SATS). Також підійде тестер акумуляторів NSN 6625-01-466-1075 з набору передової системи ремонту (FRS).

Якщо акумулятор не пройшов цю перевірку, не намагайтеся використовувати старт-кабель. Зверніться до польової служби технічного обслуговування для ремонту.

Крок 2:

Перш ніж під'єднати старт-кабель, поставте обидва HMMWV на ручне гальмо. Потім вимкніть усю електроніку в машинах. Це запобігає пошкодженню електроніки у випадку стрибка напруги в електромережі.

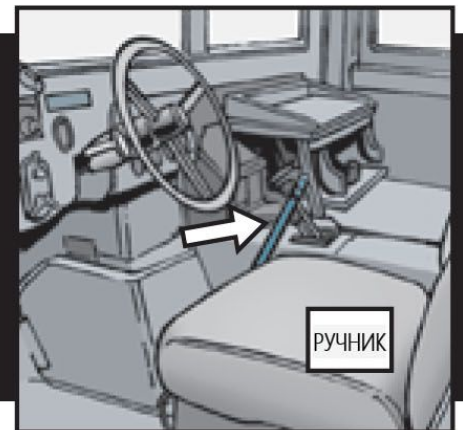
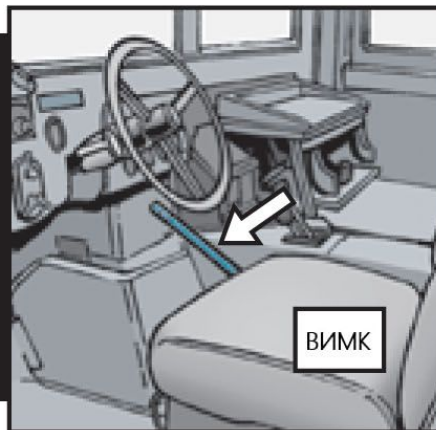

Крок 3:

Завжди спочатку підключайте старт-кабель до HMMWV, з якого ви будете заводитися. Ви знайдете роз'єм для кабелю під переднім пасажирським сидінням HMMWV. Зніміть ковпачок і підключіть старт-кабель. Не загубіть ковпачок, він запобігає потраплянню бруду та сміття в роз'єм, коли той не використовується. Якщо **ковпачок** відсутній, замініть його за NSN 5340-01-315-7223.



Підключіть старт-кабель під переднім пасажирським сидінням

Крок 4:

Підключіть інший кінець старт-кабелю до роз'єму в HMMWV, який ви заводите .



Крок 5:

Встановіть поворотний перемикач на HMMWV, з якого ви заводите, в положення "Run". Зачекайте, поки згасне лампа, потім зачекайте, поки індикатор напруги HMMWV стабілізується в зеленій зоні. Якщо цього **не сталося**, переходьте до кроку 10.

Крок 6:

Дайте HMMWV, з якого ви заводите, попрацювати на холостому ходу щонайменше п'ять хвилин з підключеним старт-кабелем, перш ніж намагатися завести інший HMMWV.

Крок 7:

Переведіть поворотний перемикач у HMMWV, який ви заводите, в положення "Run" і почекайте, поки загориться індикатор "Wait-To-Start". Потім заведіть транспортний засіб.

Крок 8:

Після запуску HMMWV, який ви заводите, слідкуйте за показниками напруги, доки вона не стабілізується в зеленій зоні, а потім дайте йому попрацювати на холостому ходу принаймні п'ять хвилин.

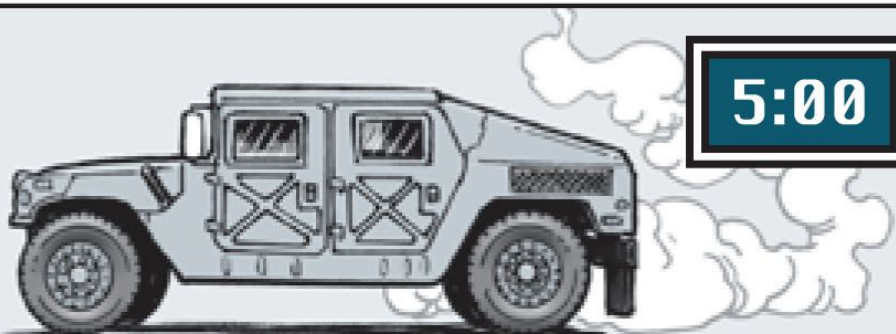

Крок 9:

Від'єднайте старт-кабель. Завжди спочатку від'єднайте старт-кабель від машини з якої ви заводите; це правило застосовується незалежно від транспортних засобів.

Крок 10:

Слідкуйте за коливаннями напруги HMMWV щоб вона не виходила за межі зеленої зони. Якщо індикатор потрапляє в червону зону, негайно вимкніть HMMWV і повідомте про це технічний персонал.

Три Великих Ні

Не

використовуйте електроніку на HMMWV під час заведення іншої машини.



Не

збільшуйте оберти двигуна HMMWV; тримайте його на холостому ходу протягом усього процесу.



Не

торкайтеся педалі газу або будь-якого іншого пристрою, що впливає на частоту обертання двигуна, під час процесу.



HMMWV...

УСУНЕННЯ ПРОБЛЕМ З БАШТОЮ

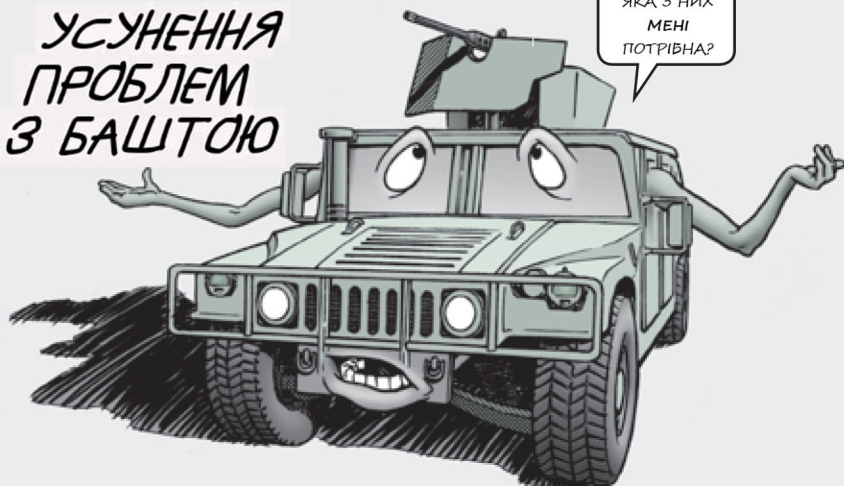

ТАК БАГАТО
РУЧОК...
ЯКА З НИХ
МЕНІ
ПОТРІБНА?

Шановний Майстер-Сержант,

Я шукаю NSN, щоб замовити ручку механізму переміщення башти M1151A1 HMMWV. Позиція 14 на Рис 294 в 9-2320-387-13&P (Випуск EM 0323, Трав. 14) містить NSN, але це не та ручка, яка мені потрібна.

На малюнку зображена ручка, яка має гніздовий роз'єм на кінці замість штекера, який є на ручці, яку я намагаюся замінити. І замість фіксованого штифта ця ручка має знімний штовхач.

Сержант М.Т.О

Шаблонний Сержант,

Мої друзі з служби забезпечення вивчили Ваше звернення і знайшли кілька версій ручок для переміщення башти, це пояснює, чому ви не змогли знайти потрібний варіант.

Описану вами ручку для переміщення башти з іншим роз'ємом на кінці слід замінити на NSN 5340-01-563-6839.

Вам потрібна допомога з іншими пов'язаними проблемами?

Зверніться до команди забезпечення HMMWV за адресою:

usarmy.detroit.tacom.mbx.ilsc-hmmwv-maintenance@mail.mil

Майстер-Сержант



ВСІ ТОНКОШІ ПІДКЛЮЧЕННЯ АКУМУЛЯТОРА!



ДАВАЙ ЦЕ МАЙЖЕ ЯК ПРОСТО ВСТАВИТИ БАТАРЕЙКИ!

КВАДРАТНИЙ БРУСОК ВСТАВЛЯЄТЬСЯ В КВАДРАТНИЙ ОТВІР, А КРУГЛИЙ - В КРУГЛИЙ.

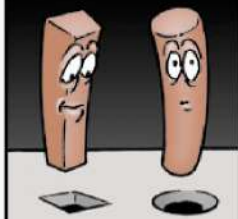

ДОСІТЬ ПРОСТО, ВІРНО?

ОТЖЕ ЯК МИ ДІЙШЛО ДО ТОГО, ЩО ДІВКА СОЛДАТИ ПІДКЛЮЧАЮТЬ АКУМУЛЯТОРИ НЕПРАВИЛЬНО



ПІСЛЯ ЦЬОГО ВСЬОГО...

...ДІЙСНО ЦЕ Ж ПРОСТО, ЯК БРУСКИ І ДІРКИ.

ПОЗИТИВ (+) ІДЕ ДО ПОЗИТИВУ (+) І НЕГАТИВНИЙ (-) ПЕРЕХОДИТЬ ДО НЕГАТИВУ (-).

ЦЕ ЗДАЄТЬСЯ ПРОСТИМ, АЛЕ ВАРТО НАПАРТАЧИТИ В ЦЬОЙ ПРОЦЕДУРІ...



...І НАЙМЕНШОЮ З ВАШИХ ПРОБЛЕМ БУДЕ МЕРТВИЙ АКУМ

ЕЛЕКТРОНІКА ВАШОЇ МАШИНИ МОЖЕ ЗГОРТИ, ТАКОЖ!

Буває, ти бачиш червоний ковпачок, фарбу або наклейку пов'язану з "+" клемою. Іноді сам "+" кабель буде червоним. Але "-" клемма або кабель **ЗАВЖДИ** будуть чорними.

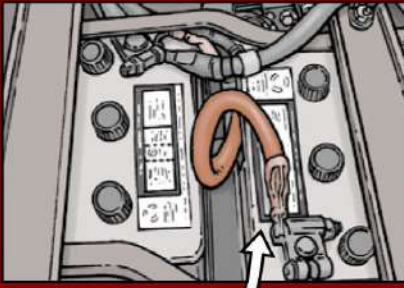

У автомобільних акумуляторів з прямими полюсами, "+" буде трохи більшим в діаметрі ніж "-". Таким чином, "-" затискач не буде вставати на по "+" полюсу, якщо тільки доки ви не прикладете зусиль.

"+" клемма може бути позначена червоним, тоді як "-" **завжди** чорна

ГОВОРЯЧИ ПРО ПРИГОРІЛІ ЕЛЕКТРИЧНІ КОМПОНЕНТИ, ВАРТО УВАЖНО ПОДИВИТИСЯ НА ГЕНЕРАТОР ВАШОГО АВТО.



ВИ МОЖЕТЕ ВИПУСТИТИ З НЬОГО КИШКИ НЕПРАВИЛЬНО ВСТАНОВИВШИ АКУМУЛЯТОР!

ОДНА ЛИШ ЦЯ ПОМИЛКА МОЖЕ КОШТУВАТИ КІЛЬКОХ СОТЕНЬ БАКСІВ!

ТОМУ ПАМ'ЯТАЙТЕ, КОЛИ ПІСЛЯ ВІД'ЄДНАННЯ АКБ, ПІД'ЄДНУЙТЕ КАБЕЛІ НАЗАД ПРАВИЛЬНО.

ТАКОЖ БУЛО Б ДОБРЕ ПАМ'ЯТАТИ. (-) ПІДКЛЮЧАЮТЬ В ОСТАННЮ ЧЕРГУ.

УВАГА
(-) КАБЕЛЬ АКУМУЛЯТОРНОЇ БАТАРЕЇ ПОВИНЕН ПІДКЛЮЧАТИСЯ ДО (-). (+) ДО (+). ТАКОЖ ВІД'ЄДНУЙТЕ АКУМУЛЯТОР ПЕРЕД ВИКОРИСТАННЯМ ЗАРЯДНОГО ПРИСТРОЮ

УСІМ ЧАС ВІД ЧАСУ ПОТРІБНЕ НАГАДУВАННЯ, ТОЖ ЧОМУ Б НЕ ЗАМОВИТИ СПЕЦІАЛЬНУ НАКЛЕЙКУ, NSN 7690-00-912-3504, ЩОБ НАКЛЕЙТИ НА АКУМУЛЯТОРНИЙ ВІДСІК? НА НАКЛЕЙЦІ ВКАЗАНО ЯК ПРАВИЛЬНО ПІДКЛЮЧАТИ КЛЕМИ АКУМУЛЯТОРА.

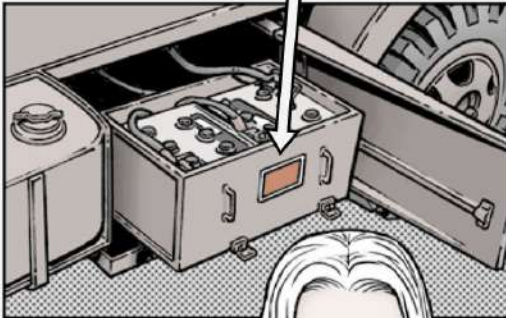

РОЗМІСТІТЬ НАЛІПКУ, НА АБО ВІЛЯ АКУМУЛЯТОРА!

НЕМАЄ КРИШКИ АКУМУЛЯТОРА? ТОДИ ПРИКРІПІТЬ НАЛІПКУ ДЕСЬ, ДЕ ЇЇ ЛЕГКО ЗМОЖЕ ПОМІТИТИ. ТОЙ ХТО БУДЕ ПРАЦЮВАТИ З АКБ.

ОГО! ЦЕ БУЛО НАСПРАВДІ ЛЕГШЕ, НІЖ З БРУСОЧКАМИ І ОТВОРАМИ!

ТАК? НУ СКАЖИ!



ТРИ КРОКИ ДЛЯ КРАЩОГО ВСТАНОВЛЕННЯ АКУМУЛЯТОРА

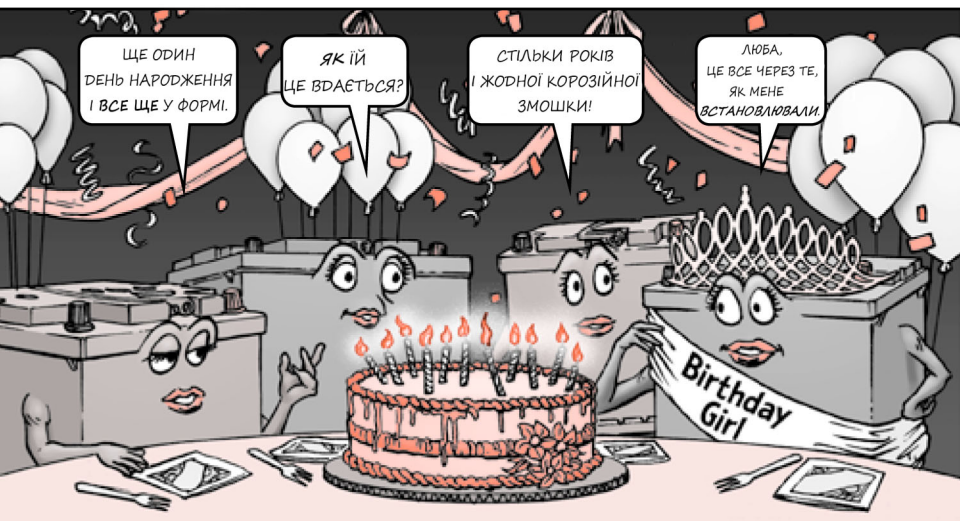

**КОРОЗИЯ ВБИВАЄ
АКУМУЛЯТОРИ
ВІЙСЬКОВОЇ ТЕХНІКИ...**

...АЛЕ ТРИ ПРОСИХ КРОКИ ПІД ЧАС ВСТАНОВЛЕННЯ АКУМУЛЯТОРА
ДОПОМОЖУТЬ ЗУПИНИТИ КОРОЗИЮ ТА
ПРОДОВЖАТЬ ТЕРМІН ЙОГО СЛУЖБИ.

КРОК 1: ВСТАНОВІТЬ ФЕТРОВІ ШАЙБИ НА КЛЕМИ АКУМУЛЯТОРА. ШАЙБИ СПЕЦІАЛЬНО ОБРОБЛЕНІ ДЛЯ ЗАПОБІГАННЯ КОРОЗИЇ. ТОМУ ВОНИ ДОБРЕ ЗАХИЩАЮТЬ ОДНЕ З НАЙВРАЗЛИВИШИХ МІСЦЬ З ЯКИХ ЧАСТО ПОЧИНАЄТЬСЯ КОРОЗИЯ. ЗАМОВЛЯЙТЕ УПАКОВКУ В 100ШТ. ЗА NSN 5970-01-101-4147.

КРОК 2: НАНЕСІТЬ НА КЛЕМИ ЛЕГКИЙ ШАР СИЛІКОНОВОЇ СУМІШІ. НЕХАЙ СИЛІКОН СТИКАЄ НАВКОЛО КЛЕМИ. ЩОБ ПОВНІСТЮ ІЗОЛЮВАТИ ЇХ ВІД ВОЛОГИ. ТЮБІК ОБ'ЄМОМ 3 УНЦІ ЗАМОВЛЯЄТЬСЯ ЗА NSN 8040-01-331-7133 ОДНОПІНГОВИЙ ЗА NSN 8040-01-331-7134.

КРОК 3: ВСТАНОВІТЬ ГУМОВІ ПОКРИВАЧІ НА КЛЕМИ. ВОНИ ЗАХИЩАЮТЬ КЛЕМИ ВІД ВОЛОГИ ТА СПОВЛНЮЮТЬ КОРОЗИЮ. ТАКОЖ ВОНИ ПОПЕРЕДЖАЮТЬ ВИПАДКЕ ІСКРОУТВОРЕННЯ ВІД КОНТАКТУ З ІНСТРУМЕНТАМИ АБО ІНШИМИ ПРЕДМЕТАМИ ПОБЛИЗУ.

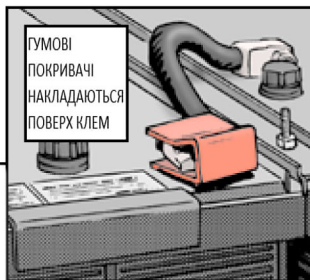

ЗАМОВЛЯЙТЕ ОДИН ПОКРИВАЧ ЗА NSN 530-01-089-4992 АБО УПАКОВКУ З 10 ШТ. ЗА NSN 5940-00-738-6272. ОТВІР В ОДНОМУ КІНЦІ ПОКРИВАЧА НАСУВАЄТЬСЯ НА КЛЕМУ І СТАВИТЬ НАД КАБЕЛЬНИМ РОЗ'ЄМОМ.

НЕВРАЗЛИВІ ПЕРЕД **КОРОЗИЄЮ!**

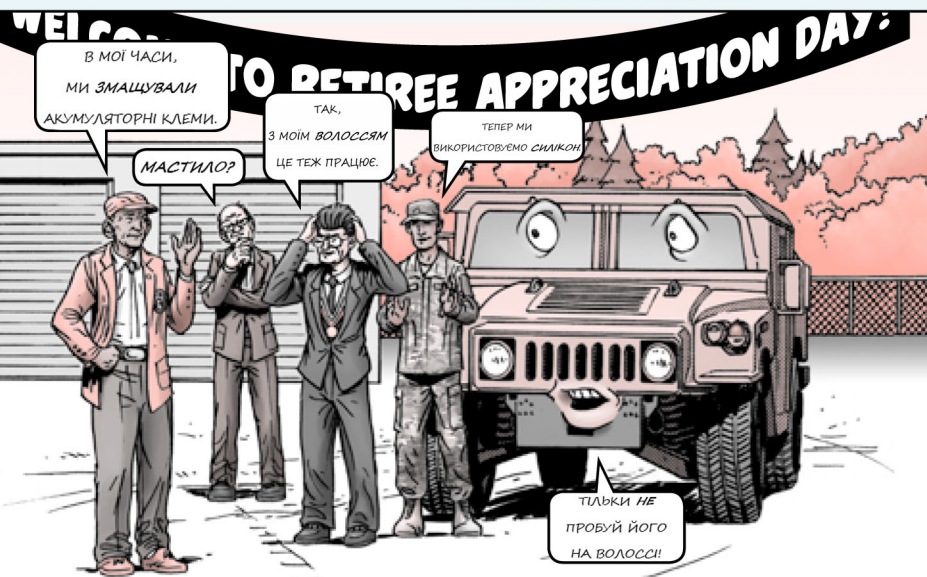

Шановний Майстер-Сержант,

Нещодавно в нашому підрозділі відбулася зустріч і до нас завітала група відставників підрозділу. Деякі з них розповідали, що використовували мастило для клем на свинцево-кислотних акумуляторах. Вони казали, що це попереджає корозію і полегшує знаття клем.

Це хороша порада? Якщо так, то яке мастило рекомендуєте?

Майстер-Сержант Т.В.С

ТАК, СЕРЖАНТ. ВІДСТАВНИКИ ПРАВИ! ВИ МУДРИШАТИМЕТЕ.ЯКЩО БУДЕТЕ СЛУХАТИ І ВРАХОВУВАТИ ЇХ ДОСВІД. КОМУНДВАННЯ ЗАБЕЗПЕЧЕННЯМ СТВЕРДЖУЄ, ЩО ЛЕГКИЙ ШАР МАСТИЛА НА КЛЕМАХ ПОПЕРЕДИТЬ КОРОЗИЮ.

АЛЕ КОМУНДВАННЯ ЗАБЕЗПЕЧЕННЯ РЕКОМЕНДУЄ ВИКОРИСТОВУВАТИ СИЛІКОНОВІ МАСТИЛА. ВОНИ ПРАЦЮЮТЬ КРАЩЕ НІЖ ЗВИЧАЙНІ.

ПЕТРОЛАТУМ БІЛЬШ ПОШИРЕНИЙ В ПОЛЬОВИХ УМОВАХ. ЙОГО ТЕЖ МОЖНА ВИКОРИСТОВУВАТИ.



ЗАМОВТЕ ТРЬОХ УНЦЕВИЙ ТЮБІК СЕЛІКОНУ
3 NSN 8040-01-331-7133 АБО
ОДНО ПІНТОВУ БАНКУ
3 NSN 9150-00-250-0926

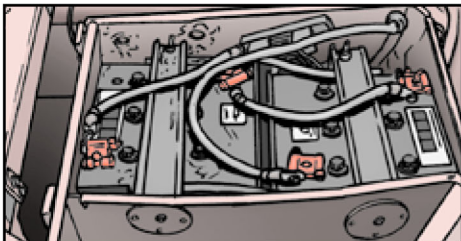

Силіконова суміш на клеммах акумулятора зупиняє корозію.



ЖИВА!
ЗОНА ЖИВА!



"ЗОНА ЖИВА!" ЦЕ НЕ ТЕ, ЩО ВИ ОЧІКУЄТЕ ПОЧУТИ ВІД МЕХАНІКА, КОЛИ ВІДДАЄТЕ ЙОМУ РОЗРЯДЖЕНУ АКУМУЛЯТОРНУ БАТАРЕЮ. АЛЕ ЦЕ ДІЙСНО МОЖЛИВО.

Акумулятори з абсорбованим скляним матом (AGM), такі як бтагт, можуть здаватися неробочими, хоча насправді це не так.

Це трапляється, коли напруга акумулятора стає настільки низькою, що вона не реєструється на зарядному пристрої. Якщо ви не знаєте, що з акумуляторами іноді так трапляється, ви можете подумати, що вони повністю розрядилися.

Як ви можете це зрозуміти? Ось дешеве і просте рішення:

1. Встановіть справний, заряджений акумулятор паралельно «несправному» розрядженому акумулятору, мінус до мінуса, а плюс до плюса.
2. Приєднайте дроти зарядного пристрою до зарядженого, або розрядженого акумулятора, плюс до плюса і мінус до мінуса.
3. Заряджайте приблизно 15-20 хвилин. Це зарядить розряджений акумулятор до достатнього, для реєстрації на зарядному пристрої, рівня напруги.
4. Приберіть справний акумулятор.
5. Тепер заряджайте «несправний» акумулятор, як звичайно.

Приєднайте дроти акумуляторів паралельно, плюс до плюсу та мінус до мінуса.



Подивіться відео TARDEC про те, як повернути до життя розряджені акумулятори. Воно є на MilTube за адресою:

<https://www.milsuite.mil/video/watch/newvideo/5996>

HMMWVs... ВИТРУСІТЬ ПИЛІ-ОКУ З ЧОБІТ!



Якщо ви щойно повернулися з поля, ви, ймовірно, пройшли через багато бруду, піску та багнюки. Це означає, що настав час обслужити пилозбірник повітряного фільтра вашого НММВВ.

Пилозбірник, запитаете ви? Який пилозбірник?

Здається, багато водіїв не знають, що це таке, не кажучи вже про те, де він знаходиться. Але пилозбірник дозволяє видаляти весь бруд, пісок і воду, які збираються на дні баку повітряного фільтра. Якщо їх накопичується занадто багато, фільтруючий елемент забивається і потік повітря до двигуна перекривається.

Ви знайдете пилозбірник під повітряним фільтром в колісній ніші. Він знаходиться за металевою кришкою, яка призначена для захисту фільтра від дорожнього сміття. Але оскільки вона також приховує пилозбірник, багато водіїв забувають про нього.

Просто відкрутіть гвинти, що утримують кришку на місці. Потім добряче стисніть пилозбірник і спостерігайте, як сміття висипається назовні! Чотири гвинти утримують кришку на місці для автомобілів серії M1113 і M1151A0. На машинах серії M1151A1 зі встановленою бронєю використовуються лише два гвинти...



HMMWVs...

ЗВІРКА ГЕНЕРАТОРА ЗМІННОГО СТРУМУ?



ГАРНІ НОВИНИ!
МИ НАРЕШТІ ОТРИМАЛИ
НОВИЙ ГЕНЕРАТОР
НА 210А.

ГАРАЗД!
ЗБИРАЄШСЯ
СТАВИТИ
ЙОГО
СЬОГОДНІ?

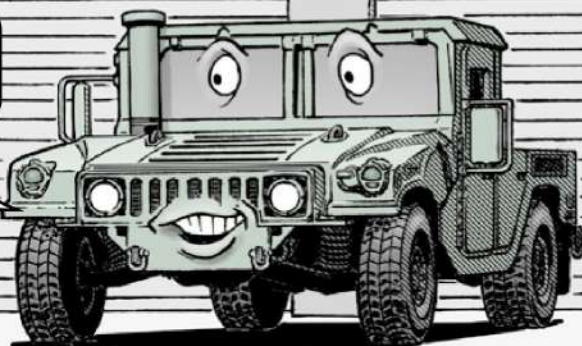

ПОГАНІ НОВИНИ.
МИ МАЛИ
ПОВЕРНУТИСЯ І
ЗАМОВИТИ
НОВИЙ ШКІВ ТА
ОБЛАДНАННЯ.
ТАК... НА ЦЕ ПОТРІБЕН
ДЕЯКИЙ ЧАС

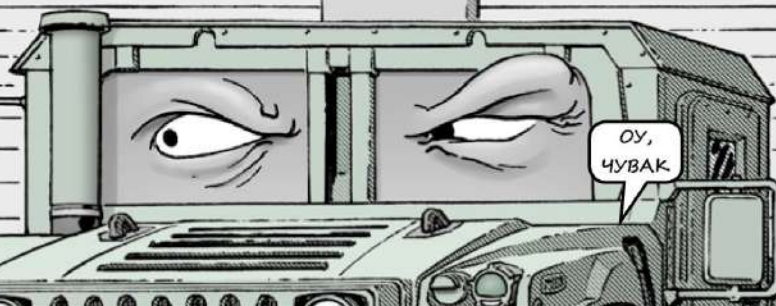

ОУ,
ЧУВАК.

Шановний,
ТМ 9-2320-387-13&P в IETM
0323 (ТРАВ.14) показує 210А
генератор змінного струму,
NSN 2920-01-598-4541, та його
компоненти для HMMWVs. Це
заміна для старого генератору
на 200А.

Але у вас виникнуть поломки,
якщо ви спробуєте використати
шків з вашого старого генера-
тора. Шків стискається і зазвичай
отримує пошкодження коли ви
намагаєтесь змінити його. Тому
ви повинні замовити шків,
адаптер і гайки окремо.

Було б чудово, якщо до NSN
генератора змінного струму, шків
і обладнання йшли в комплекті.
Чи це можна організувати?

CW3 R.D.M.



ШЕФ...НАЖАЛЬ
ЦЬОГО НЕ СТАНЕТЬСЯ.
ТОМУ ЩО...

ІСНУЮТЬ ВІДМІННОСТІ В
DІАМЕТРІ ШКІВІВ 200А
ТА 210А ГЕНЕРАТОРІВ.

МАШИНИ З
СЕРІЙНИМИ 196901
І ВИЩЕ ВИКОРИСТОВУЮТЬ
ПОКЛІНОВИЙ РЕМІНЬ,
А СЕРІЙНІ 196900 І
НИЖЧЕ ВИКОРИСТОВУЮТЬ
КЛИНОВІ РЕМІНІ.

ТОЖ ЦЕ НЕ ВИГІДНО,
МАТИ ОКРЕМІ
КОМПЛЕКТИ ДЛЯ ЗВІРКИ.



Шків на автівках з серійним 196901 і вище
мають полкліновий ремінь, тому замовляйте..

...ШКІВ...

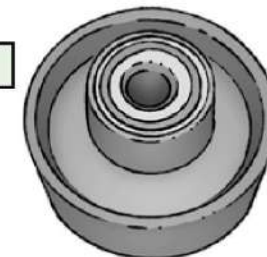

...адаптер...

...і гайку



КОЛИ ПРИЙДЕ ЧАС
ЗМІНИТИ ЦІ
200А АБО 210А
ГЕНЕРАТОРИ
ОСЬ ЩО ВАМ
ДОВЕДЕТЬСЯ ЗАМОВИТИ,
ВКЛЮЧУЮЧИ СЕРІЙНИЙ
НОМЕР...

Серійний номер 196901 і вище

Item	NSN
Шків	3020-01-491-2671
Адаптер	5310-01-490-7461
Гайка	5310-21-921-5930

Серійний номер 196900 і нижче

Item	NSN
Шків	3020-01-444-5447
Плоска шайба	5310-00-772-0442 or 5310-01-397-1776
Контргайка	5310-00-419-0876 or 5310-01-348-8360

Паливо-мастильні
матеріали...

ІНСТРУКЦІЯ ПО ПММ

ПОТРІБНА ІНСТРУКЦІЯ ПО
ПММ?

НАШ ЦЕНТР (TANK AUTOMOTIVE RESEARCH, DEVELOPMENT AND ENGINEERING CENTER (TARDEC) ПРОПОНУЄ СПИСОК, В ЯКОМУ ПЕРЕЛІЧУЄ ПАЛИВО, ПАЛИВНІ ПРИСАДКИ, МАСТИЛА, ГІДРАВЛІЧНІ РІДИНИ, АНТИФРИЗИ ТА ОЛИВИ, ЩО ВИКОРИСТОВУЮТЬСЯ В АРМІЙСЬКИХ НАЗЕМНИХ ТРАНСПОРТНИХ ЗАСОБАХ, ОБЛАДНАННІ ТА МАТЕРІАЛЬНИХ ЗАСОБАХ.

У ДОВІДНИКУ НАВЕДЕНІ NSNs, ТЕХНІЧНІ ХАРАКТЕРИСТИКИ ТА РЕКОМЕНДОВАНІ ТЕМПЕРАТУРИ НАВКОЛИШНЬОГО СЕРЕДОВИЩА ДЛЯ ПАЛИВНО-МАСТИЛЬНИХ МАТЕРІАЛІВ



ЩОБ ОТРИМАТИ
ОСТАННІ ВИПУСКИ
ПОСІВНИКІВ, АБО
КОНСУЛЬТАЦІЮ,
ПІШЬТЕ ЛІСАЯ
ОВІДУ

ПІШЬТЕ:

US Army RDECOM-TARDEC
6501 E. 11 Mile Road
Fuels and Lubricants Technology
Team
RD TA-SIE-ES-FPT-FL (MS-110)
Warren, MI 48397-5000

EMAIL:

usarmy.detroit.rdecom.mbx.tardec-pol-help@
mail.mil

НЕСПРАВНА ПРОКЛАДКА СТАВИТЬ ВАС У СКЛАДНУ СИТУАЦІЮ



Якщо прокладка кришки люка, на причіп-цистерні M149A2, недостатньо ущільнює його то ви можете опинитися у складній ситуації.

Повшкоджена прокладка може спричинити забруднення води, що робить її вживання небезпечним. Вода може настільки зіпсуватися, що вона більше не підійде ні для якого використання.

Тепер ви у вас не лише немає води, а ї треба все відчищати.

Замініть зношену прокладку кришки за NSN 5330-01-317-9640. Використовуйте силіконовий клей, NSN 8040-00-118-2695, щоб приклеїти нову прокладку.



З часом все зношується...

Проміжок між внутрішньою втулкою резервуара та зовнішнім комірцем резервуара також важкий уваги. Заглиблене кільце навколо комірця резервуара щільно прилягає до кришки люка. Але щільність прилягання може погіршитися з часом.

Якщо прилягання не щільне, прокладку потрібно повністю відвернути інструментом. А у заглибленні треба сформувати нове силіконове кільце за допомогою силіконового клею з NSN 8040-00-118-2695.



Стережіться закриваючи кришку!

Зафіксуйте кришку люка у відкритому положенні під час наповнення резервуара і переконайтеся, що засувка повністю розгорнута перед закриттям кришки.

Якщо ж ні, тоді край засувки проб'є прокладку кришки і вся ця байдя з забрудненням почнеться знову!



HMMWVs...

Кинув та ГРЮКНУВ Жалюзі Кондиціонера

АГОВ! ДИВИСЬ КУДИ КИДАЄШ СВОЮ СУМКУ! ЖАЛЮЗІ МОГО КОНДИЦІОНЕРУ ПЛАСТИКОВІ, РОЗУМІЄШ?



ПЕРЕД ТИМ, ЯК ВИРУШИТИ В ДОРОГУ, ПЕРЕВІРТЕ КУДИ СКЛАДЕНІ СУМКИ ТА СПОРЯДЖЕННЯ НА ЗАДНЬОМУ СИДІННІ. ЯКЩО ВАШ HMMWV ОБЛАДНАНИЙ ВЕНТИЛЯЦІЙНИМИ ОТВОРАМИ КОНДИЦІОНЕРА НА КОНСОЛІ ЗАДНЬОГО СИДІННЯ, ВАМ ДОВЕДЕТЬСЯ ПЕРЕСТАВИТИ РІЧІ.

ЗАБЛОКОВАНИ ВЕНТИЛЯЦІЙНІ ОТВОРИ КОНДИЦІОНЕРА ОБМЕЖУЮТЬ ПОТІК ПОВІТРЯ, ЩО МОЖЕ СПРИЧИНИТИ ПРОБЛЕМИ З ТЕПЛОБІМІННИКОМ СИСТЕМИ КОНДИЦІОНУВАННЯ ВАШОГО HMMWV АБО НАВІТЬ ПЕРЕГРІТИ КОМПРЕСОР.

НЕОБЕРЕЖНЕ КИДАННЯ СПОРЯДЖЕННЯ НА ЗАДНЕ СИДІННЯ ТАКОЖ МОЖЕ ЗАЛАМАТИ ВЕНТИЛЯЦІЙНІ ЖАЛЮЗІ КОНДИЦІОНЕРА

ІХ ПОТРІБНО БУДЕ ЗАМІНИТИ НА NSN 2540-01-563-3029.



Швирання спорядження на задні сидіння ламає жалюзі кондиціонера.

ДОСТУП НАДАНО!

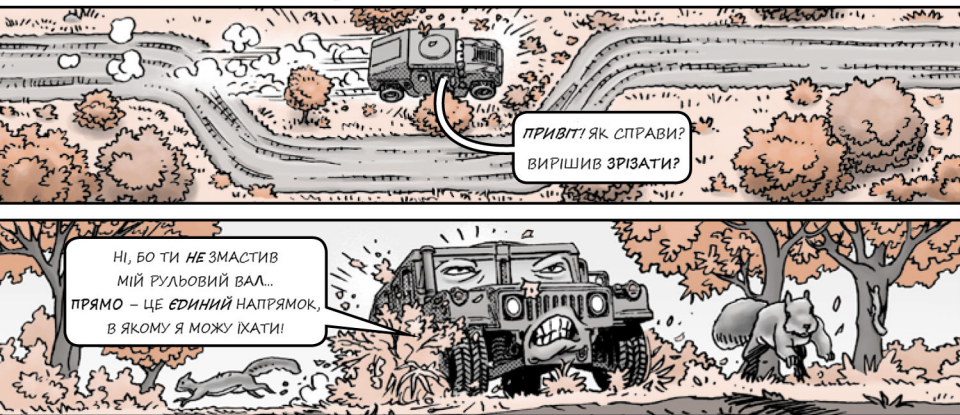

Ні, бо ти **НЕ**змастив мій рульовий вал...
Прямо – це **ЄДИНИЙ** напрямок, в якому я можу їхати!

Привіт! Як справи?
Вирішив зрізати?



ПРИНЦИП РОБОТИ КЕРМА HMMWV'S ДОСТІТЬ ПРОСТИЙ: **ВИ ПРОСТО МАЄТЕ ПОВЕРНУТИ РУЛЬ У НАПРЯМКУ БАЖАНОГО РУХУ.**

АЛЕ ЦЕ СТАЄ НАБАГАТО СКЛАДНІШЕ КОЛИ ХТОСЬ ЗАБУВАЄ ЗМАСТИТИ ПРОМІЖНИЙ РУЛЬОВИЙ ВАЛ!

БЕЗ МАСТИЛА РУЛЬОВИЙ ВАЛ КЛИНІТЬ. ПРОСТІ ПОВОРОТИ ВЛІВО І ВПРАВО ВЖЕ НЕ ТАКІ ПРОСТІ, ЯК РАНИШЕ. І ЦЕ **ДУЖЕ ПОГАНА НОВИНА**, КОЛИ ВИ ЙДЕТЕ ПО ДОРОЗІ І ВХОДИТЕ В ПОВОРОТ!

ЩОБ КЕРМО **ОВЕРТАЛОСЯ** ПІД ЧАС НОРМАЛЬНОЇ ЕКСПЛУАТАЦІЇ, ЗМАЩУЙТЕ ПРОМІЖНИЙ РУЛЬОВИЙ ВАЛ. ОЧИЩАЙТЕ КОЖЕН З ФІТІНГІВ ВІД БРУДУ ТА СТАРОГО МАСТИЛА, ЗМАЩУЙТЕ МАСТИЛОМ ЩОРОКУ АБО КОЖНІ 3 000 КМ ПРОБІГУ, ЗАЛЕЖНО ВІД ТОГО, ЩО НАСТАНЕ РАНІШЕ. ЗА ВАЖКИХ АБО НЕНОРМАЛЬНИХ УМОВ ВОДИННЯ ЗМАЩУВАЛЬНІ ФІТІНГІ СЛІД ЗАМІНЮВАТИ КОЖНІ 1 000 МИЛЬ ПРОБІГУ.

ПЕРЕКОНАЙТЕСЯ, ЩО ВИ ВИКОРИСТАЛИ ДОСТАТНЮ КІЛЬКІСТЬ МАСТИЛА ДЛЯ ВИДАЛЕННЯ ПОВІТРЯ ТА БРУДУ. ЯКЩО ОДИН АБО КІЛЬКА ФІТІНГІВ НЕ ОЧИЩАЮТЬСЯ – СПРОВАБУЙТЕ ПОТРЯСТИ І ПОВЕРНУТИ ВАЛ, ЩОБ ВИДАЛИТИ СТАРЕ МАСТИЛО, У ВИПАДКУ, КОЛИ ПРОБЛЕМА НЕ ЗНИКЛА, ПОСТУКАЙТЕ ПО ВАЛУ ГУМОВИМ МОЛОТКОМ.

НЕ ЗАБУВАЙТЕ, ЩО ВАЛ МАЄ **ТРИ ТОЧКИ ЗМАЩЕННЯ!** ЗАВЧАЙ ЗМАЩУЮТЬСЯ **ОДНА** НА ВАЛУ І **ОДНА** НА ВЕРХНЬОМУ ШАРНІРІ **U-ПОДІБНОГО** З'ЄДНАННЯ. ТА, ПРО ЯКУ ЗАБУВАЮТЬ, ЗНАХОДИТЬСЯ НА НИЖНЬОМУ ШАРНІРІ, ЯКИЙ ЗВЕРХУ ЗАБЛОКОВАНИЙ ГЕНЕРАТОРОМ ЗМІННОГО СТРУМУ. ЗАЛАЗЬТЕ ПІД ВАНТАЖІВКУ І ПОПРОСИТЬ КОГОСЬ ПОКРУТИТИ КЕРМО, ПОКИ ВИ НЕ ЗМОЖЕТЕ ЗМАСТИТИ ТОЧКУ.

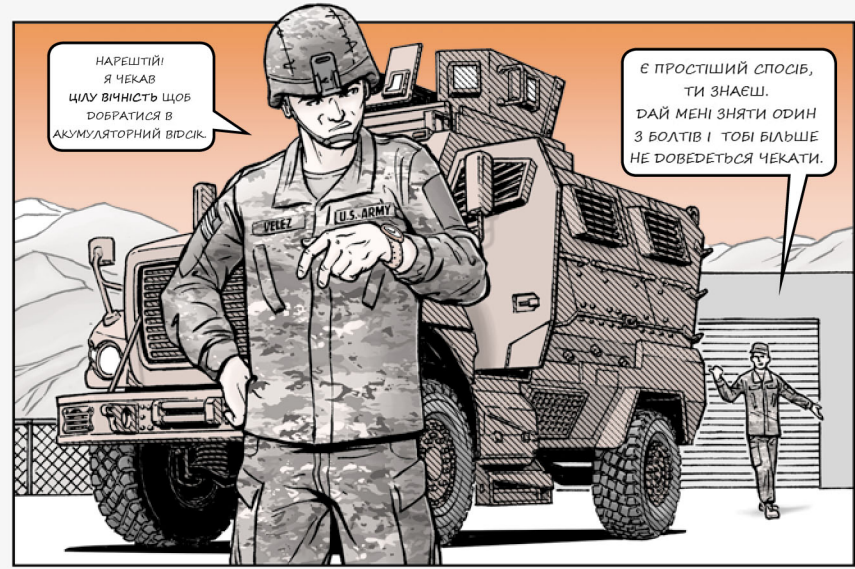
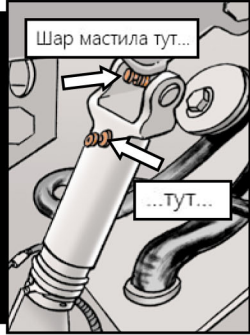

Оператори, деякі процедури в ТМ 9-2355-441-10 вимагають доступу у вашому MaxxPro Dash ISS MRAP до акумуляторного відсіку або кришки паливного бака. На жаль, це означає треба викликати механіка. Ви не можете потрапити туди самостійно через обладнання, яке потрібно демонтувати. Це може стати проблемою для вас і вашого механіка.

Тому попросіть його відкрити верхній задній болт на акумуляторному відсіку та кришці доступу до паливного баку. Це все, що потрібно! Знявши болт, ви зможете без сторонньої допомоги дістатися до відсіку акумулятора та кришки паливного баку. Зняття болтів не вплине на довговічність та живучість автомобілів MaxxPro.

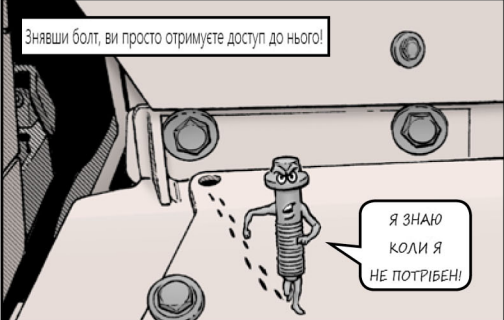

Для більш детальної інформації ознайомтеся з інструкцією служби забезпечення MA #16-041: <https://tulsa.tacom.army.mil/Maintenance/message.cfm?id=MA16-041.html>

УДАР ПО СЛЮНТЯЮ!



Шановний Майстер-Сержант

Нещодавно ми помітили, що з клапу повітряного фільтра на двигуні (Detroit Diesel) нашої вантажівки витікає масло. Є ідеї, як це зупинити?

Сержант М.С.Ф

Шановний Сержант,

Дизельний двигун 8V9TA Detroit Diesel, що використовується на деяких військових машинах, є двотактним двигуном. Природним результатом роботи цього типу двигунів є вихлоп, який являє собою частково згоріле паливо і конденсат, що стікає зі шлангів і клапанів, з'єднаних з повітряним фільтром. Зазвичай це відбувається під час тривалої роботи на холостому ході.

Найкращий спосіб запобігти цьому - прогрівати двигун, навантажуючи його, поки він не досягне нормальної робочої температури. Це допоможе вирішити проблему з конденсатом.

Майстер-Сержант

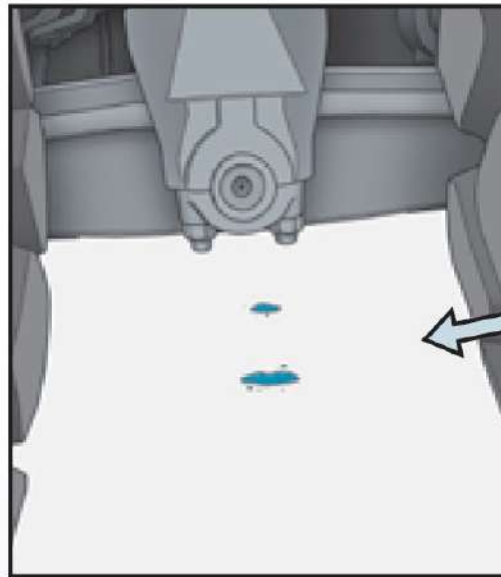

Виявили краплі масла на підлозі? Винуватцем може бути холостий хід

Рідина з коробки повітряного фільтра двигуна.

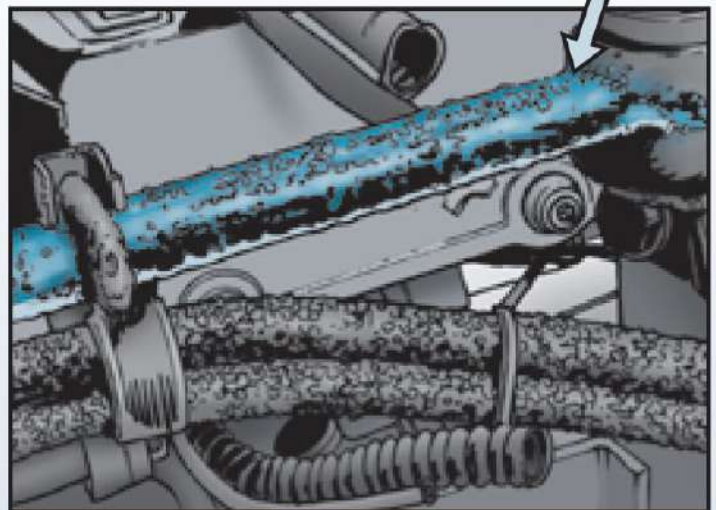

БІЛЬШЕ НІЯКОЇ СЛЮНЯВОСТІ!

І БІЛЬШЕ НЕ ПОСТІШАЙ!



ЦЕ ТРЕБА ЗНАТИ: ШЛАНГ ОМИВАЧА

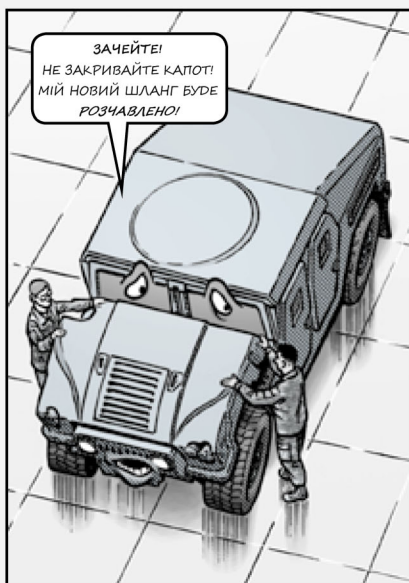

Механіки, заміна шланга омивача лобового скла HMMWV - просте завдання. Але якщо все зроблено неправильно, вам доведеться робити все спочатку, можливо навіть доведеться замінити шланг.

Деякі механіки не звертають уваги на те, як розташовані петлеві затискачі, що утримують шланг на місці. Але якщо вони повернуті так, що петля спрямована вгору, шланг утримується на більш високому профілі. Це підвищує ймовірність того, що шланг перетисне при закритті капота.

Замість цього переконайтеся, що затискачі розташовані петлями донизу. Це утримує шланг у нижньому положенні і зменшує ймовірність його перетискання. Якщо вам потрібно замінити шланг замовляйте його за NSN 4720-01-164-7803. Шланг поставляється за потреби, тому замовляйте стільки, скільки вам потрібно.



HMMWV...

ДЕФЕКТНІ КРОНШТЕЙНИ ФАРКОПА ПОТРЕБУЮТЬ ДООПРАЦЮВАННЯ



КОМАНДУВАННЯ ЗАБЕЗПЕЧЕННЯМ
ВИЯВИЛО ПРОБЛЕМИ З ДЕЯКИМИ
КРОНШТЕЙНАМИ ФАРКОПІВ HMMWV,
ЦЕ СПРИЧИНЯЄ ПОГАНЕ
З'ЄДНАННЯ З МУФТОЮ ФАРКОПА.

ЗАЙВИЙ МАТЕРІАЛ НА ДЕФЕКТИВНИХ КРОНШТЕЙНАХ, NSN 2540-01-599-0075, ПЕРЕШКОДЖАЄ НАЛЕЖНОМУ З'ЄДНАННЮ З МУФТОЮ, NSN 5340-01-022-4686. ЯКЩО ВИ ДОТРИМУЄТЕСЬ ПРОЦЕДУРИ КРІПЛЕННЯ, ОПИСАНОЇ В ТМ 9-2320-387-10, WP 0031, АЛЕ КРОНШТЕЙНИ ФАРКОПА НЕ З'ЄДНУЮТЬСЯ З МУФТОЮ, ТО КРОНШТЕЙНИ ПОТРЕБУЮТЬ ДООПРАЦЮВАННЯ.

ЩОБ МОДИФІКУВАТИ КРОНШТЕЙНИ, ВИКОНАЙТЕ ЦІ ДІЇ:

1. Зніміть кронштейни фаркопа з вашого HMMWV, виконавши кроки 1 і 2 в IETM 9-2320-387-13&P.

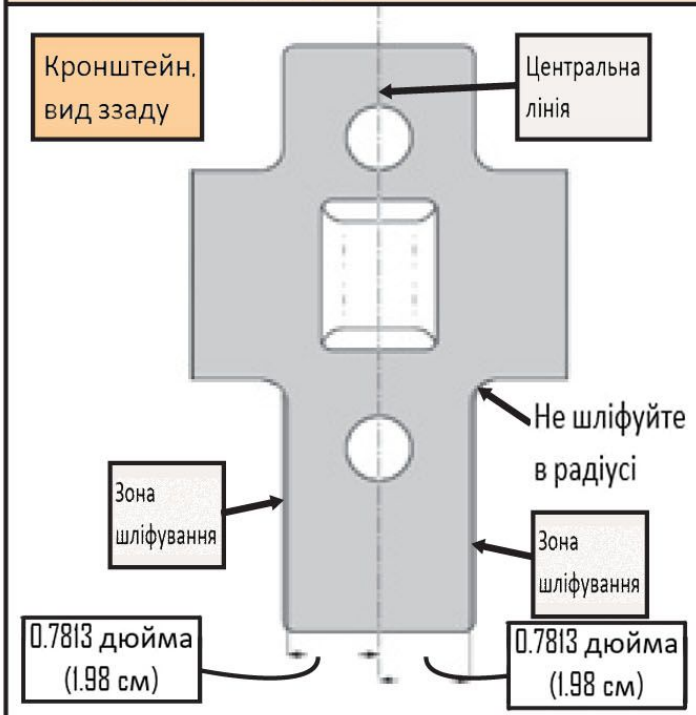

2. Позначте центральну лінію кронштейна.

Потім відмітьте 0.7813 дюйма(1.98 см) (25/32) від цієї центральної лінії в обидва боки кронштейна.

3. За допомогою 4-дюймової (10.16 см) болгарки/шліфувальної машинки відшліфуйте кронштейн до позначки .7813 дюйма(1.98 см) з обох боків.

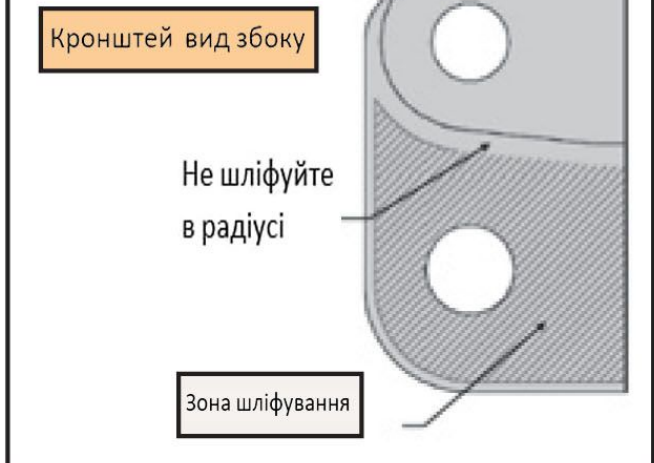

4. Перевірте, чи підходить він тепер до заціпки фаркопа.

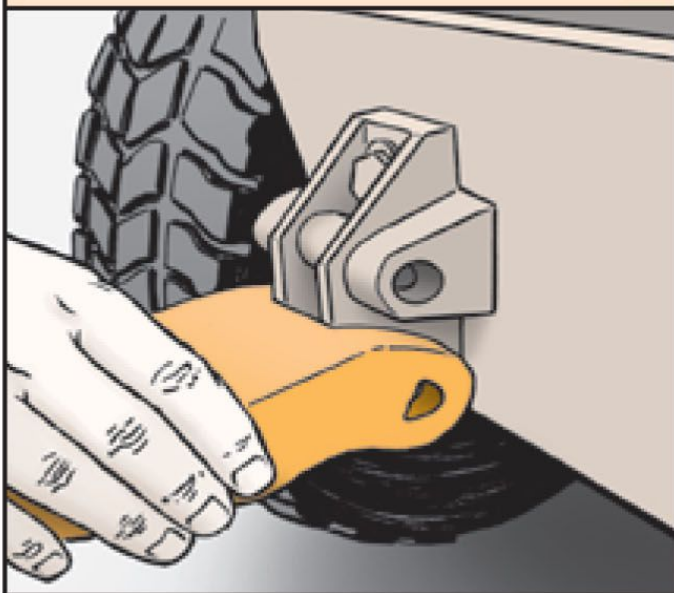

5. Пофарбуйте оголений метал кронштейна чорною поліуретановою фарбою

NSN 8010-01-546-7713.
Дайте фарбі повністю висохнути.



6. Встановіть кронштейни на свій автомобіль.

ЯКЩО ВИ НЕ МОЖЕТЕ ЗРОБИТИ ЦЮ МОДИФІКАЦІЮ, ПОДАЙТЕ ЗАПИТ НА ЗАМІНУ КРОНШТЕЙНІВ ФАРКОПА, NSN 2540-01-599-0075. ЇХ МОЖНА ЗАМІНИТИ БЕЗКОШТОВНО.

ЗНАЙ

ДРУКАРСЬКА ПОМИЛКА НА РИС. 209 ТМ 9-2320-387-13&P (IETM EM 0323, MAR 14) МОЖЕ СПРИЧИНИТИ ПЛУТАНИНУ ПРИ ЗАМОВЛЕННІ ЗАПАСНИХ КРОНШТЕЙНІВ ФАРКОПІВ. ПОЗИЦІЇ 15 І 16 ПЕРЕСТАВЛЕНІ МІСЦЯМИ. КРОНШТЕЙНИ ФАРКОПА СЛІД ПОЗНАЧАТИ ЯК ПОЗИЦІЮ 15, А ПОЗИЦІЯ 16 - ЦЕ ПРУЖИННА ШАЙБА, NSN 5310-00-595-7486.

ЛІКИ ВІД РУЙНУВАННЯ КРОНШТЕЙНА

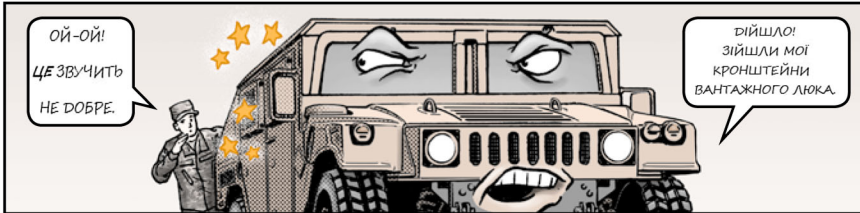
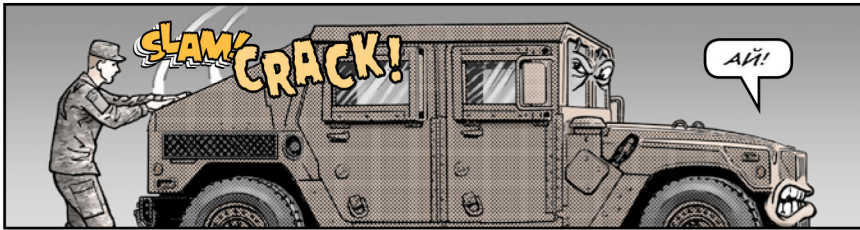

Шановний Майстер-Сержант

Мені потрібна порада щодо кронштейнів петель вантажного люка для HMMWV. Один з підрозділів, який ми підтримуємо, повідомляє про велику кількість тріщин у зварних швах кронштейнів. Чи потрібно ці кронштейни приварювати заново? Чи є міцніші кронштейни?

Сержант П.М.І

Шановний Сержант.

Гарне питання. Тріщини у зварних швах кронштейнів можуть призвести до того, що ваш автомобіль стане несправним, якщо ви використовуєте вантажний відсік, то цю проблему слід усунути.

Однією з причин несправності є відкривання люка із заднього положення до того, як передня засувка повністю закриється до другого фіксатора. Коли це відбувається, додаткове зусилля може призвести до тріщини кронштейна.

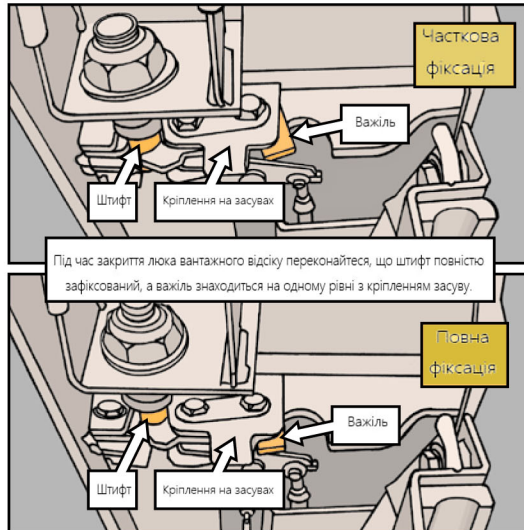

Щоб цьому запобігти, вивчіть і відпрацюйте процедури відкривання та закривання люка.

Їх можна знайти в WP 0043 TM 9-2320-387-10 (вересень 12) та в TM 9-2320-387-13&P (Випуск EM 0323, Квітень 14) в розділі "Експлуатація за звичайних умов, робота дверей вантажного відсіку" (M1114, M1151, M1151A1, M1167).

Деякі виробники намагалися прибарити кронштейни для швидкого вирішення проблеми, але це неефективний ремонт. Служба забезпечення схвалила набагато міцніший кронштейн, який підходить і тримається краще, ніж оригінальний кронштейн.

Придбайте новий лівий кронштейн за NSN 2590-01-574-8770 та новий правий кронштейн за NSN 2590-01-574-8782.

Інструкції зі встановлення доступні на АКО:

<https://www.us.army.mil/suite/doc/23922086>

Майстер-Сержант



Ось СПИСОК САЙТІВ, ЯКІ ВАМ ДОПОМОЖУТЬ...

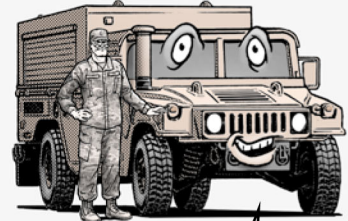

Сторінка знань SECM

<https://www.us.army.mil/suite/folder/17073357>

Веб-сторінка SKOT Group для інформації про заміну інструменту та гарантійні зобов'язання
<https://tools.army.mil>

Програма системної інтеграції армійських підприємств (AESIP)
Це новий сайт SKO для поточних каталогів поставок та переліків компонентів:
<https://www.aesip.army.mil/iri/portal>

Комплекти, набори і обмундирування онлайн (лише старі каталоги постачання)
<https://liw.lcaesa.army.mil/>

Натисніть на Сховище додатків і знайдіть SKO.
Виникли питання? Пишіть на електронну пошту

usarmy.detroit.tacom.mbx.ilsc-sket-group-actions@mail.mil

- Обов'язково вставте шплінт у шквореневий гак. Це запобігає роз'єднанню тягово-зчіпного механізму та буксованого транспорту під час зупинок та руху.

- Не тримайте руки біля гачка-петлі, коли встановлюєте контакт.



- Водій буксирувального транспорту повинен завжди проводити остаточну перевірку безпеки штифтів і запобіжних затискачів перед початком руху і на кожній зупинці.
- Завжди вставляйте штифти буксирного крюку головкою вгору, а запобіжним затискачем донизу. Таким чином, якщо запобіжний затискач вийде з ладу, штир з меншою ймовірністю вилетить.
- Ніколи не замінюйте штифти або запобіжні затискачі сторонніми деталями.

Використовуйте тільки дозволені обладнання, яке вказане в технічному паспорті фаркопа.

- Коли використовуєте буксирний крюк під'єднайте між двома автомобілями запобіжний ланцюг з відповідною вантажопідйомністю. Це може запобігти нещасному випадку, якщо буксирний пристрій зламається або від'єднається.
- Якщо гальма автомобіля, який ви збираєтеся евакуйовувати, не працюють то не намагайтеся буксирувати його. Краще викличайте спеціальний евакуатор.

- Уникайте пагорбів з нахилом більше 20 градусів. Вага несправного автомобіля може штовхати або тягнути евакуатор, що може призвести до втрати керування.



- Якщо буксування відбувається в умовах інтенсивного руху прив'яжіть передні підйомні скоби автомобіля, що буксирується, до задніх підйомних скоб тягача та під'єднайте пневматичні гальмівники.
- Під час пересування несправного автомобіля використовуйте напрямляючу. Направляюча повинна бути завжди в полі зору водія. Більше правил та порад щодо наземного орієнтування див. у Главі 11-4. Розділ (9)h в AR 385-10 "Програма безпеки армії" (17 лютого).
- Тільки водій має право їхати в транспортному засобі, який буксирується.

M1152, M1165 HMMWVs...

ПРИЯТЕЛЮ
ЧОМУ ТАКИЙ
ПОХМУРИЙ?

В МЕНЕ ПРОВИСАЄ ПРОВІДКА. БОЮСЯ,
ЩО ЗАГОРЮСЬ, КОЛИ МЕНЕ НАСТУПНОГО
РАЗУ ЗАВЕДУТЬ.

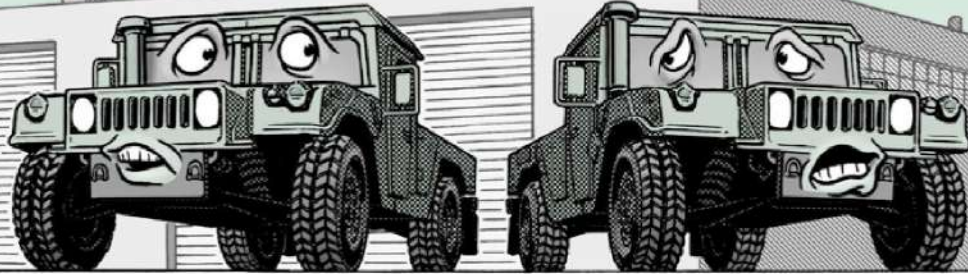

П-Подібні Хомути

МЕХАНІКИ, ЯКЩО ВАШ ПІДРОЗДІЛ
МАЄ HMMWV M1152 ТА M1165
З СЕРІЙНИМИ НОМЕРАМИ
ВІД 890001 ДО 891083,
ТО СЛУХАЙТЕ!

П-ПОДІБНИЙ ХОМУТ, ЯКИЙ
ВИКОРИСТОВУЄТЬСЯ
ДЛЯ УТРИМАННЯ ОСНОВНИХ
КОМУНІКАЦІЙ (ПРОВІДКУ І Т.Д.) НА
МІСЦІ МІГ БУТИ НЕПРАВИЛЬНО
ВСТАНОВЛЕНИЙ.

ЦЕ МОЖЕ ПРИЗВЕСТИ ДО ТОГО,
ЩО ПРОВІДКА ОПУСТИТЬСЯ,
ПОЧНЕ ТОРКАТИСЯ ТЕПЛООВОГО
ЦІТКА І ПОШКОДИТЬСЯ ІЗОЛЯЦІЯ.

ШУКАЙТЕ П-ПОДІБНИ ХОМУТИ, ЯКІ ВСТАНОВЛЕНІ В ПОЛОЖЕННІ НА 9 ГОДИН. ЦЕ
ПОЛОЖЕННЯ ДОЗВОЛЯЄ ПРОВИСАТИ І КОНТАКТУВАТИ З ТЕПЛОВИМ ЦІТКОМ. ПОШКОДЖЕНІ
ХОМУТИ СЛІД ЗНЯТИ І ЗАМІНИТИ, ДОТРИМУЮЧИСЬ ІНСТРУКЦІЙ, НАВЕДЕНИХ У ТМ 9-2320-
387-13&P В ІЕТМ ЕМ 0323 (БЕРЕЗЕНЬ 14).

З П-подібним
затискачем
в положенні
на 9 годин...

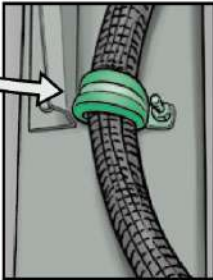

...проводка
провисає і може
торкатися теплового
цітка



ЯКЩО ПРОВІДКА НЕ ПОШКОДЖЕНА, ЗНІМІТЬ П-ПОДІБНИЙ ХОМУТ ПЕРЕСТАВТЕ ЙОГО В
ПОЛОЖЕННЯ НА 6 ГОДИН. ПЕРЕКОНАЙТЕСЯ, ЩО ВИ ДОБРЕ ЗАТЯГНУЛИ ХОМУТ, ЩОБ
ЗАПОБІГТИ ПРОВИСАННЮ, А ПОТІМ ЗАПРАВТЕ ЙОГО ЗА СУМКУ ПЕРЕМІКАЧА ПЕРЕДАЧ.

Перемістіть
хомут в
положення
на 6 годин...

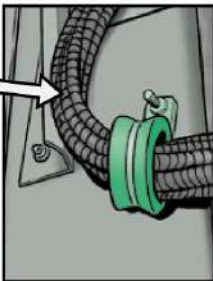

...добре закріпіть
проводку і укладіть
її за сумку коробки
передач



ПЕРЕСТАВЛЯЮЧИ
ПРОВІДКУ
ВИ МОЖЕТЕ ЗАХОТІТИ
ПРОКЛАСТИ ЇЇ ПОЗАДУ
МЕТАЛЕВОГО
КРОНШТЕЙНА.
НЕ РОБИТЬ ЦЬОГО!

ВІБРАЦІЯ
ПРИЗВЕДЕ ДО ТОГО,
ЩО КРАЙ КРОНШТЕЙНА
ПЕРЕРИЖЕ
ПРОВІДКУ.



Прокладіть проводку перед
кронштейном, як показано
на малюнку

ЗА ВСІ ПЕРЕВІРЕНІ HMMWV,
НЕЗАЛЕЖНО ВІД ТОГО,
ПЕРЕСТАВЛЕНИЙ П-ПОДІБНИЙ
ХОМУТ ЧИ НІ, ВАМ ПОТРІБНО
ПОВІДОМИТИ ПРО СВОЇ РЕЗУЛЬТАТИ
МОДИФІКАЦІЇ В LOGSA MANAGEMENT
INFORMATION SYSTEM SYSTEM (MMIS).

ЗА ЦИМ ПОСИЛАННЯМ:
<https://liw.logsa.army.mil/mmis/>

НЕОБХІДНИЙ ЛОГІН SAS

ДЛЯ ОТРИМАННЯ ДОДАТКОВОЇ
ІНФОРМАЦІЇ, ОЗНАЙОМТЕСЯ З
ПОВІДОМЛЕННЯМ TACOM 16-015

<https://tulsa.tacom.army.mil/Maintenance/message.cfm?id=MA16-015.html>

M1048A1 шести тонна Причипна Платформа

ПОТРІБНІ КОЛІСНІ ГАЛЬМІВНІ ЦИЛІНДРИ?



Механіки, ось оновлена інформація про колісні гальмівні циліндри причепа платформи M1048A1. Тримайте цю інформацію під рукою, доки не буде оновлено ТМ 9-2330-396-14&P.

Інформація про деталі для праці та лівої гальмівних колодок, перелічених як позиції 4 та 19 на рис. 4, застаріла. Тому, доки не буде призначено новий NSN, замовляйте праці та ліві гальмівні циліндри в зборі. Праві та ліві гальмівні циліндри в зборі за PN AH132840 безпосередньо у відділі Продажу тракторів West Side Tractor Sales. Зателефонуйте менеджеру по запчастинах, Елу Вокеру, за номером (630) 355-7150. Ви також можете замовити гальмівні колодки на DD Form 1348-6, використовуючи номер деталі CAGE 02YK8.

Тут також доступні гальмівні циліндри. Замовляйте правий колісний циліндр за NSN 2530-01-420-7922. Лівий колісний циліндр поставляється за NSN 2530-01-422-3968.

HMMWVs...

КЛАРК, ЯК НА МЕНЕ,
ВИГЛЯДАЄ ДОБРЕ
ДАВАЙ, В ДОРОГУ

ЗАЧЕКАЙ. ТРЕБА
ПЕРЕКОНАТИСЯ.
ЩО ВСЕ ДОБРЕ. НЕ ХОЧУ,
ЩОБ ЦІ ДВОЄ РОЗЛУЧИЛИСЯ
ЗАНАДТО РАНО.



Час Буксувати? Слухайте Ці Поради!

Шановний Редактор

Пункти 2-3 ТМ 9-4910-593-12&P, "Фаркоп для колісних транспортних засобів", стверджують, "Забороняється використовувати жорстку сцепку для буксування автомобілів за бампер". Але під час нещодавньої ротації в Об'єднаному навчальному центрі бойової готовності (JRTC) у Форт-Полку, я бачив і виправляв багатьох бійців, які буксували транспортні засоби за бампер, іноді навіть використовуючи стропи.

Це становить реальну загрозу безпеці і може призвести до пошкодження транспортного засобу. Чи могли б ви донести інформацію про правильне використання фаркопів та сцепок? Це може запобігти катастрофі.

Майстер-Сержант Філіп Л. Шафер
Форт Стюарт, штат Джорджія

ЩЕ Б ПЛАК,
МАЙСТЕР-
СЕРЖАНТ!
ЖОРСТКА СЦЕПКА
ДЛЯ БУКСУВАННЯ
БРОНЬОВАНИХ
HMMWV
ПОСТАВЛЯЄТЬСЯ ЗА
NSN 4930-01-
554-7296.
ПРАВИЛЬНИЙ
АДАПТЕР ДЛЯ ЇХ
ВИКОРИСТАННЯ
ПОСТАВЛЯЄТЬСЯ ЗА
NSN 5340-01-
022-4686.



ТАКОЖ Є ПОКРАЩЕННЯ ФАРКОПУ
ПЕРЕДНЬОЇ ПАНЕЛІ ДЛЯ БРОНЬОВАНИХ
HMMWV ТА HMMWV ПІВВИЩЕНОЇ
ВАНТАЖОПІДЙОМНОСТІ (ESV).

НОВИЙ КРОНШТЕЙН ВИМАГАЄ
НОВІ ГВИНТИ ТА КОНТРГАЙКА, АЛЕ
ШАЙБИ ТА МОМЕНТ ЗАТЯГУВАННЯ
(90 ФУНТ-ФУТІВ) (122 Н*м або 12.44 кгс*м)
НЕЗМІННІ.
Ось що вам знадобить:

ДЕТАЛЬ	NSN	КІЛЬ.
Кронштейн	2540-01-599-0075	1
Гвинт	5305-00-071-2071	2
Контргайка	5310-01-548-1848	3
Шайба	5310-01-121-1703	4

ЗАВЖДИ ПЕРЕВІРЯЙТЕ
БУКСИРОВАНИЙ ТА
БУКСИРУЮЧИЙ ТРАНСПОРТ
НА НАЯВНІСТЬ БУДЬ-ЯКИХ
СПЕЦІАЛЬНИХ ІНСТРУКЦІЙ
З БУКСИРУВАННЯ,
А ПОТІМ ДОТРИМУЙТЕСЬ
ЦИХ ІНСТРУКЦІЙ...



• Евакуаційні операції вимагають особливих навичок. Підготовлений фахівець з евакуації транспортних засобів (додатковий ідентифікатор навички H8) повинен бути включений до складу евакуаційної бригади, якщо це можливо.

• Перед використанням ланцюгів, мотузок або тросів завжди слід обирати пристрій для жорсткого буксування.

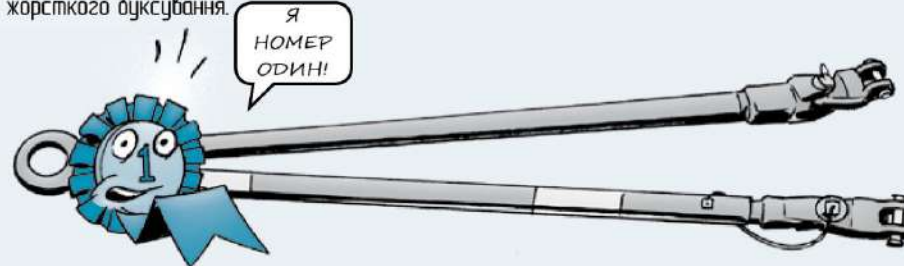

• Якщо буксирний пристрій недоступний, приєднайте троси, ланцюги або мотузки до фаркопу тягача і до підйомних скоб буксированого автомобіля.

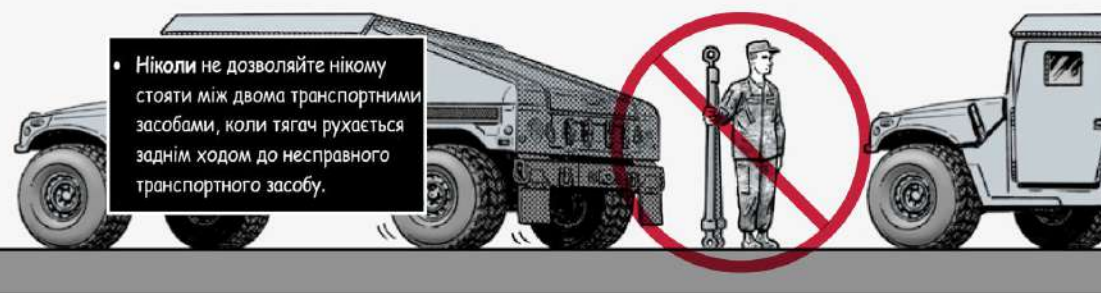

• Ніколи не дозволяйте нікому стояти між двома транспортними засобами, коли тягач рухається заднім ходом до несправного транспортного засобу.

- Перед початком буксування переконайтеся, що весь екіпаж вийшов з об'їзду, перш ніж знімати протидікатні упори.
- Уникайте різких поворотів під час буксування. Тримайте швидкість під час повороту в районі 5-10 миль/год (8-16 км/год), щоб зменшити ризик заносу.
- Перш ніж роз'єднати транспортні засоби, переконайтеся, що вони знаходяться на рівній поверхні, а колеса заблоковані.

ГЕЙ! ПОВІЛЬНИШЕ!
МОЯ МАКСИМАЛЬНА
ШВИДКІСТЬ БУКСИРУВАННЯ
25 МИЛЬ НА ГОДИНУ!

• Обирайте швидкість, відповідно дорожнім умовам. Максимальна швидкість при буксуванні по бездоріжжю становить 15 миль/год (24 км/год). На дорогах з твердим покриттям (автомагістралях) швидкість може бути збільшена до 25 миль/год (40 км/год). Однак, рельєф місцевості, погодні та інші умови можуть вимагати меншої швидкості.



PS MORE

ДОТРИМУЙТЕСЬ ВКАЗІВОК

ІНСТРУКЦІЇ ЩОДО БАМПЕРА

HMMWVs...



ЧОРТ,
Я НЕ ДУМАВ,
ЩО ГІДРАНТ
ТАК БЛИЗЬКО!

ДОТРИМУЮЧЬСЯ ІНСТРУКЦІЇ ДЛЯ
БАМПЕРА, МЕНІ НЕ ПОТРІБНО
ТУРБУВАТИСЯ ПРО ТАКІ РЕЧІ.

ОЦІНИТИ ПРАВИЛЬНУ
ВІДСТАНЬ МІЖ
ПЕРЕДНІМ БАМПЕРОМ
І ПЕРЕШКОДОЮ
(НАПРИКЛАД, БОРДЮРОМ
АБО ІНШИМ ТРАНСПОРТНИМ
ЗАСОВОМ) ВАЖКО,
ТИМ ВІЛЬШЕ, ЩО БАМПЕР
НЕ ВИДНО!

ВИРІШИТЬ ЦЮ ПРОБЛЕМУ,
ДОДАВШИ САМОРОБНУ
НАПРАВЛЯЮЧУ ШТАНГУ ДО
БАМПЕРА З БОКУ БОРДЮРУ
ВАШОГО АВТОМОБІЛЯ.
СПОЧАТКУ ОТРИМАЙТЕ
ДОЗВІЛ КОМАНДИРА,
А ПОТІМ ПОПРОСИТЬ
МЕХАНІКА ВИГОТОВИТИ
ТА ВСТАНОВИТИ
ЇЇ, ЯК ПОКАЗАНО НИЖЧЕ...

1. Візьміть 2-футовий (0,6096 м) відрізок
зварювального прута діаметром 1/8 дюйма (0,3175 см).
Зігніть його ось так:

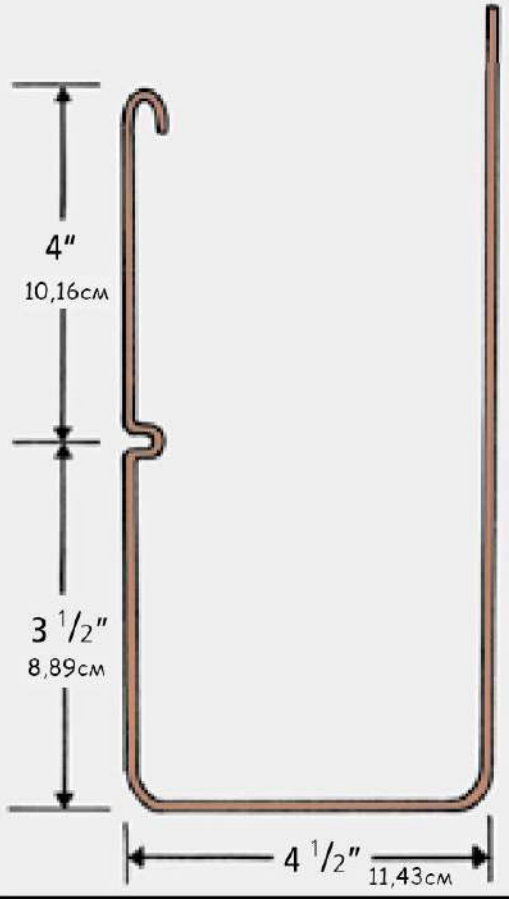

2. Зніміть гайки з внутрішньої
сторони правого відбивача
крила. Натягніть маленькі
петлі на гвинти та
встановіть нові гайки,
NSN 5130-01-152-0598.
Затягніть гайки до сили в
60 фунтів (6,8 Н*м; 0,6936 кг*м).

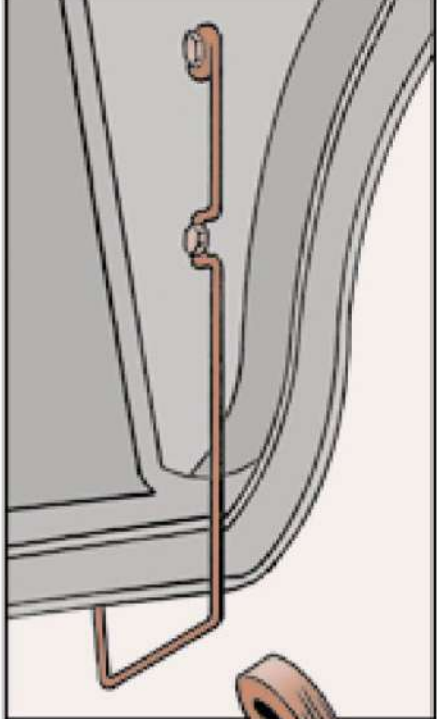

3. Зверху на штангу встановіть антенний ковпачок,
NSN 5985-00-930-7223. Закріпіть його на місці
ізоляційною стрічкою, NSN 5970-00-816-6056.
Ковпачок не дасть нікому поранитися об штангу.

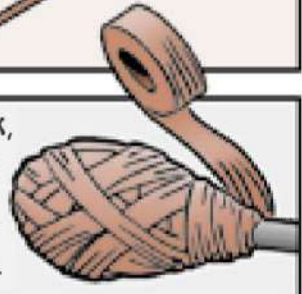

ЗАЙВА ДЕТАЛЬ!



ЦЕЙ КРОНШТЕЙН ПРИЙШОВ
З КОМПЛЕКТОМ ГАКІВ, АЛЕ
Я ПОНЯТТЯ НЕ МАЮ, КУДИ
ВІН КРІПИТЬСЯ.

ДУМАЮ МЕНІ
КРАЩЕ ДІЗНАТИ
КУДИ ЙОГО
ВСТАНОВЛЮВАТИ.

НЕ ВАРТО! ЦЕ
СТАРА ДЕТАЛЬ І ВОНА БІЛЬШЕ
НЕ ПОТРІБНА!

Шановний Редактор

Замовляючи комплект шпильових гаків, NSN 2540-01-189-2193, для наших HMMWV, ми помітили, що до нього часто входить кронштейн для кріплення штиря, NSN 5340-00-408-2432.

Цей кронштейн був розроблений для зміцнення слабших бамперів, таких як на базовій моделі M998. Але після випуску MWO 9-2320-280-20-7 ці бампери були посилені трохи меншим кронштейном, NSN 5340-01-506-7986.

Ми подумали, що було б непогано повідомити механіків про це, щоб вони не намагалися встановити кронштейн 2432 з комплекту. Він якраз достатньо великий, щоб заважати правильному встановленню контргайки.

Молодший Сержант Гарт Крікмор
Майстер-Сержант Джеймс Еванс
Національна Гвардія Огайо

Кронштейн для кріплення штифта
більше не потрібен.

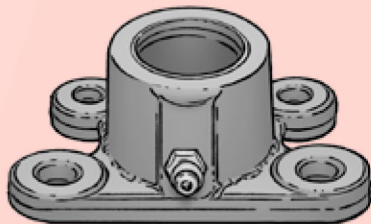

Відповідь редактора: Сержанти, чудове зауваження! Механіки, якщо ви отримали комплект, до якого входить кронштейн, залиште його в коробці.

Бойова техніка та Причепи...

ВАНТАЖНА СІТКА? ЦЕ ВАШ КРАЩІЙ ВИБІР!

ВАНТАЖНА СІТКА – ЦЕ
ВАШ НАЙКРАЩІЙ ВИБІР
ДЛЯ БЕЗПЕКИ ПРИ
ПЕРЕВЕЗЕННІ ВАНТАЖІВ.



Внутрішня вантажна сітка утримує спорядження на місці і запобігає травмуванню водія або пасажирів, якщо автомобіль шатається або перевертається.



Сітка **також** утримує спорядження від стрибків по вантажному відсіку, де воно може пошкодитися або зламатися.



Зовнішня вантажна сітка робить те ж саме для великих вантажів ззовні. Використовуйте її щоб уберегти ваш вантаж від падіння на дорогу!



Деякі з найбільш поширених вантажних сіток можуть підходити для різних транспортних засобів або мати додаткові функції. Але кожен підрозділ сам визначає, які сітки найкраще відповідають його потребам.

Ось найпоширеніші з них, та їх номери для пошуку:

- Внутрішня захисна сітка, NSN 3940-01-509-9096, для всіх моделей HMMWV, крім M997A3, M1113 і M1167 (може також використовуватися як зовнішня сітка на HMMWV з задніми відкритими вантажними бортами).
- Додаткова вантажна стяжна сітка, NSN 3990-01-429-9352, для HMMWV серій M1114, M1151, M1152 та M1165.
- Додаткова сітка для кріплення вантажу, NSN 5340-01-415-8672, для моделей HMMWV M1151, M1151A1 та M1167.
- Вантажна сітка для причепів M1101 та M1102 входить до комплекту NSN 2540-01-483-5853.
- Зовнішня вантажна сітка, NSN 3990-01-603-9090, для MaxxPro M1235A4, M1235A5 та M1266A1

ДІЗНАЄМОСЬ, ЩО ЗНАХОДИТЬСЯ ПІД СІДІННЯМ

ДЕ ТОЙ
ВОГНЕГАСНИК?!

СЕРІОЗНО?
ЦЕ ТЕ, ЩО ВИ
ДІЙСНО МАЄТЕ
ЗНАТИ!

!?!?



Шановний Редактор,

Деякі солдати не знають, що під заднім пасажирським сидінням HMMWV є відсік для зберігання речей. Щоб дістатися до відсіку, вам всього лиш, треба підняти подушку заднього сидіння.

Варто переконаватися, що всі солдати знають про цей відсік, адже там зберігається багато речей.

Також варто перевіряти відсік, коли ви довго перебуваєте в польових умовах. Під час навчань у Форт Карсон ми виявили, що миші вважають відсік відмінним місцем щоб там оселитися.

Спеціаліст Тайрон Лаймос
Форт Карсон, Колорадо



Знайте
ЯКІ речі
та під ЯКИМ
вони сидінням
зберігаються.



ЯКЩО ЦІ МИШІ НЕ ВСТУПИЛИ
ДО АРМІЇ, ІМ ПОТРІБНО ЗНАЙТИ
ІНШИЙ ДІМ.

ВИ Ж НЕ ХОЧЕТЕ БОРОТИСЯ ЗА
МІСЦЯ У ВАШОМУ HMMWV З
МИШАМИ. ДЯКУЮ ЗА ПОРАДУ,
СПЕЦІАЛІСТ.

АЛЕ НАСПРАВДІ ПІД
РІЗНИМИ СІДІННЯМИ
HMMWV Є ВСІЯКІ ВІДСІКИ І
БУЛО Б НЕПОГАНО ЗНАТИ,
ЩО ТА ДЕ ЗБЕРІГАЄТЬСЯ...



ЗВИЧАЙНИХ ВЕРСІЯХ HMMWV:

- Сумка для документів: під сидінням водія у версії M1042
- Сумка для зберігання домкрата та інструментів: у правому захисному відсіку для інструментів
- Сумка для інструментів: за сидінням водія у версії M1042 та під сидінням водія у всіх інших версіях
- Аптечка: під сидінням водія
- Вогнегасник: під сидінням водія
- Домкрат, ручки домкрата та гайковий ключ: під заднім сидінням у чотиридверних автомобілях та під сидінням водія або командира у дводверних автомобілях.

НА БРОНЬОВАНІЙ ВЕРСІЇ:

- Сумка для документів: за сидінням водія
- Сумка для домкрата та інструментів: під ногами на M1113 та за сидінням водія у інших версій
- Сумка для інструментів: за сидінням водія
- Комбінований набір ручних інструментів: у задній частині задніх дверей на M1151A1; у боковій на M1152 та M1152A1; позаду, під ногами на M1165, M1165A1 та M1167; у правому боковому відсіку на M997A3
- Вогнегасник: під сидінням водія
- Аптечка: під сидінням водія в M1113, M1151A1, M1152, M1152A1 та M997A3; під сидінням пасажирів в M1114, M1165, M1165A1, M1167
- Гідролічний домкрат: праворуч, позаду під ногами у M1152 та M1152A1; на вантажній поверхні біля задніх дверей у M1151, M1151A1, M1165, M1165A1 та M1114

ВИ ЗНАЄТЕ
ДЕ ЦЕ ВСЕ
ЗБІГАЄТЬСЯ?

ВАМ ОБОВ'ЯЗКОВО
ПОТРІБНО ЦЕ ЗНАТИ!



СКІЛЬКИ МЕХАНІКІВ ПОТРІБНО ЩОБ ЗАМІНИТИ ЛАМПОЧКУ?



CRACK!

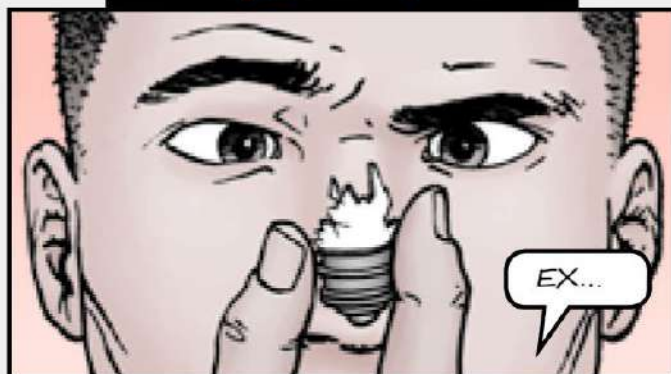

Ви чули жарт про те, скільки механіків потрібно, щоб замінити лампочку? Жарти жартами, але якщо ви не використовуєте силіконову змазку, заміна лампочки може зайняти більше часу та зусиль, ніж потрібно.

Заміна лампочок у бокових габаритних ліхтарях HMMWV досить проста. Відкрутіть два гвинти, зніміть дверцята і лінзу, витягніть стару лампочку та вставте нову.

Завдання стає трохи ризикованим, коли в патроні накопичується іржа. Вона практично приварює лампочку намертво, що унеможлиблює викручування лампочки, не розбивши її.

Уникнути цієї проблеми можна, якщо нанести тонкий шар силіконового мастила (NSN 6850-00-963-5402) на цоколь нової лампи перед тим, як вставляти її в патрон. Силікон зупиняє корозію і значно полегшує викручування лампочки.

Серйозно, це дійсно працює! Звичайно, якщо блок габаритного ліхтаря вже проржавів, вам потрібно буде або почистити, або замінити його перед тим, як вставити нову лампу.

Іржавий патрон ускладнює викручування лампи

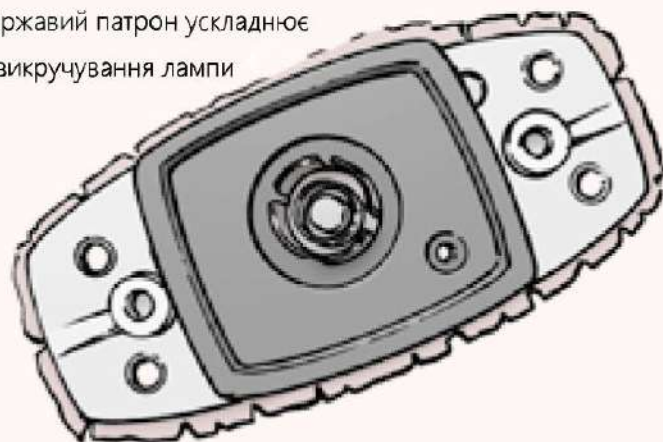

HMMWVs...

ЧИ ВАЖЛИВИЙ ДІАПАЗОН НАВАНТАЖЕННЯ?



ХМММ! ТО Я НЕДОСТАТНЬО ХОРОША, ЩОБ ЇХАТИ З ТОБОЮ НА ОДНОМУ HMMWV?

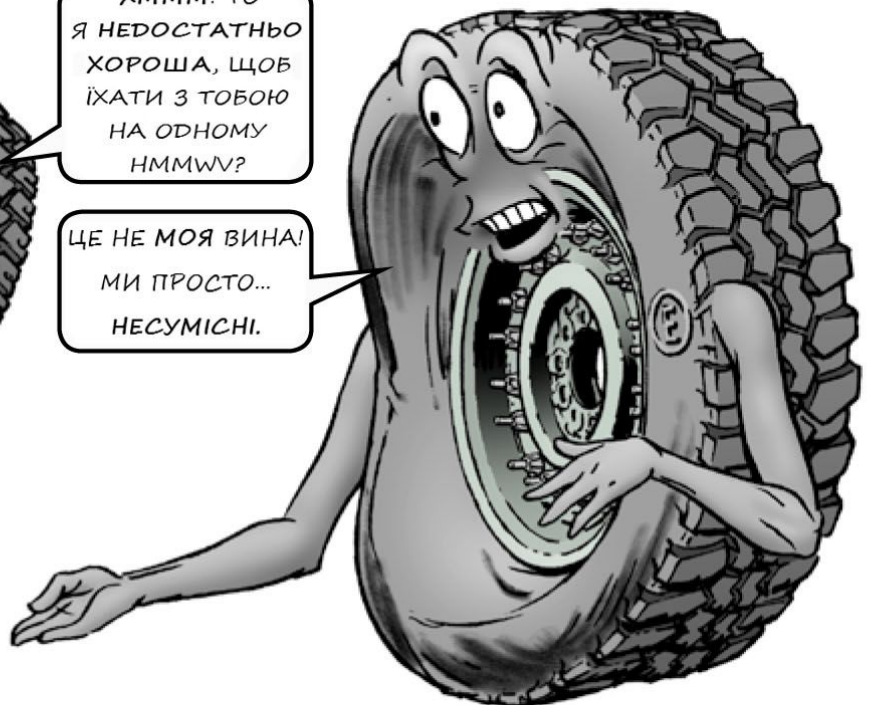

ЦЕ НЕ МОЯ ВІНА! МИ ПРОСТО... НЕСУМІСНІ.

ЧИ ВАЖЛИВИЙ ДІАПАЗОН НАВАНТАЖЕННЯ?



ЗВІСНО ВАЖЛИВИЙ!



ДІАПАЗОН НАВАНТАЖЕНЬ «D» ШИНИ ТА КОЛІСНИХ ПАР РОЗРАХОВАНИЙ НА МАКСИМАЛЬНУ ВАНТАЖОПІДЙОМНІСТЬ 3,850 ФУНТІВ(1746 кг). НАТОМІСТЬ, ПАРИ ДІАПАЗОНУ НАВАНТАЖЕННЯ «E» МОЖУТЬ ВИТРИМУВАТИ МАКСИМАЛЬНЕ НАВАНТАЖЕННЯ ДО 4 540 ФУНТІВ(2059 кг).

ЦЕ ВАЖЛИВА ВІДМІННІСТЬ, ЯКЩО ВАШ HMMWV ОСНАЩЕНИЙ КОМПЛЕКТОМ БРОНЮВАННЯ «FRAG».

АВТОМОБІЛІ З КОМПЛЕКТОМ «FRAG» ВАЖЧІ І МОЖУТЬ ПЕРЕВИЩУВАТИ ВАНТАЖОПІДЙОМНІСТЬВ 3 850 ФУНТІВ(1746 кг), ЩО ДОСЯГАЄТЬСЯ ЗА ДОПОМОГОЮ КОЛІСНИХ ПАР З ДІАПАЗОНОМ НАВАНТАЖЕННЯ «D».

ШИНИ МОЖУТЬ ЗНОСИТИСЯ ЗАНАДТО ШВИДКО, ЩО МОЖЕ ПРИЗВЕСТИ ДО ЇХ РАПТОВОГО РОЗРИВУ І ПЕРКИДАННЯ АВТІВКИ!

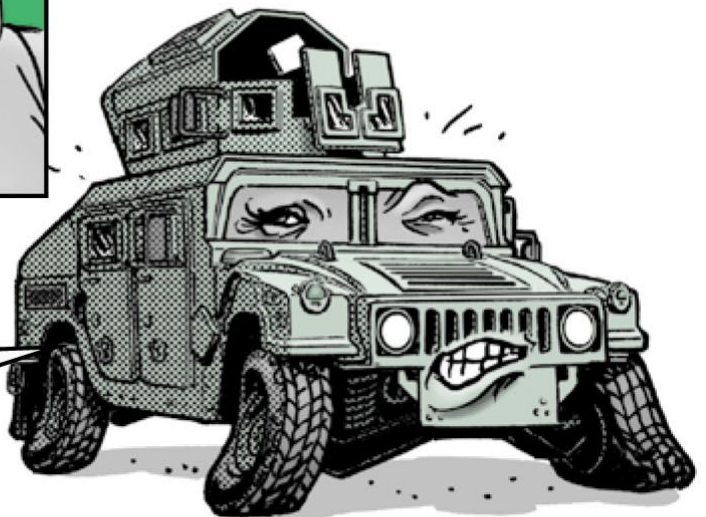

ОТЖЕ, ЯКЩО У ВАС Є АВТОМОБІЛІ ПІДВИЩЕНОЇ ВАНТАЖОПІДЙОМНОСТІ M1114, M1151A1, M1152A1, M1165A1 ТА M1167 ЗІ ВСТАНОВЛЕНИМИ КОМПЛЕКТАМИ «FRAG»...

...СЛУЖБА ЗАБЕЗПЕЧЕННЯ (ТАСОМ) РЕКОМЕНДУЄ, ЩОБ ВСІ ЧОТИРИ КОЛЕСА І ЗАПАСНЕ КОЛЕСО БУЛИ ОБЛАДНАНІ ШИНАМИ І КОЛІСНИМИ ПАРАМИ ДЛЯ ДІАПАЗОНУ НАВАНТАЖЕННЯ «Е», NSN 2530-01-563-8620.

КОЛІСНІ ПАРИ І ШИНИ ДІАПАЗОНУ НАВАНТАЖЕННЯ «Е» ПРИЗНАЧЕНІ ДЛЯ РОБОТИ З ВАЖЧИМИ МАШИНАМИ, ОСНАЩЕНИМИ КОМПЛЕКТОМ «FRAG».

Як ідентифікувати модулі діапазону навантаження «Е»

- Вони матимуть обід колеса на 20 болтів...

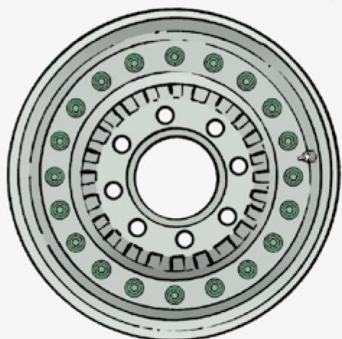

- ...або ободи на 24 болти, розташованими попарно.

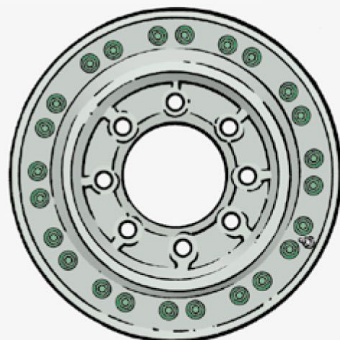

- Це будуть шини Michelin BF Goodrich Baja T/A або Goodyear Wrangler MT/R, NSN 2610-01-563-8328. Обидва типи шин можуть стояти на одному автомобілі.

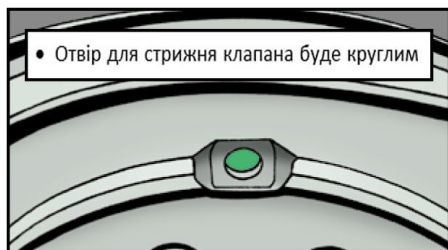

- Отвір для стрижня клапана буде круглим

- На шині буде штамп ДІАПАЗОН НАВАНТАЖЕННЯ «Е».

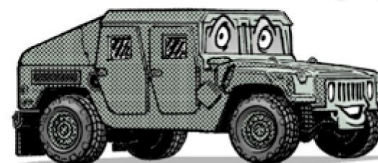

НММВВ, ЯКІ НЕ ОСНАЩЕНІ КОМПЛЕКТАМИ «FRAG», МОЖУТЬ ВИКОРИСТОВУВАТИ ОБИДВА ТИПИ МОДУЛІВ ДІАПАЗОНУ НАВАНТАЖЕННЯ.

ОДНАК, НЕ МОЖНА ВСТАНОВЛЮВАТИ НА ОДИН І ТОЙ САМИЙ АВТОМОБІЛЬ МОДУЛІ ТИПУ «D» ТА «E». ВКЛЮЧАЮЧИ ЗАПАСНЕ КОЛЕСО.

Модулі Діапазону Навантаження «D»

КРИМ ТОГО, ЗБІРКИ МОДУЛІВ ТИПУ "D" ПІДПАДАЮТЬ ПІД ДВІ РІЗНІ ГРУПИ З ОКРЕМИМИ NSN І ВЛАСНИМ НАБОРОМ ПРАВИЛ.

ГРУПА 1:

МОДУЛІ ДІАПАЗОНУ НАВАНТАЖЕНЬ D ШИНА ТА КОЛІСНІ ПАРИ, NSN2530-01-493-5859

ГРУПА 1 КОМПЛЕКТУЄТЬСЯ ШИНАМИ GOODYEAR WRANGLER MT, NSN 2610-01-333-7632, ТА 12-БОЛТОВИМ ОБОДОМ.

НЕ ЗМІШУЙТЕ МОДУЛІ З ІНШИМИ МОДУЛЯМИ ДІАПАЗОНУ НАВАНТАЖЕННЯ «D» АБО «E» НА ТОМУ САМОМУ ТРАНСПОРТНОМУ ЗАСОБІ (ШИНИ GOODYEAR MT НІКОЛИ НЕ МОЖНА ЗМІШУВАТИ З ШИНАМИ GOODYEAR MT/R АБО MICHELIN/BF GOODRICH BAJA/T/A).

ЯКЩО МОДУЛЬ -5859 ВИКОРИСТОВУЄТЬСЯ НА БУДЬ-ЯКОМУ З КОЛІС ВАШОГО НММВВ, ВІН МАЄ БУТИ ВИКОРИСТАНИЙ НА ВСІХ ЧОТИРЬОХ КОЛЕСАХ І НА ЗАПАСНОМУ, ТЕЖ.

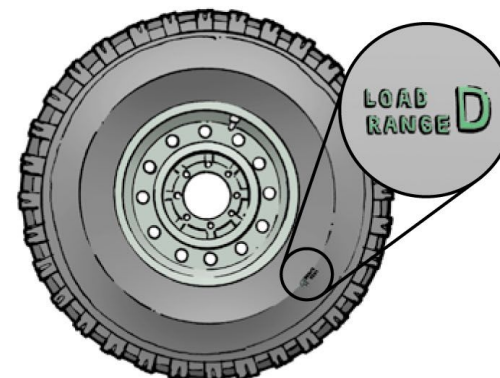

ГРУПА 2:

ВКЛЮЧАЄ МОДУЛІ ДІАПАЗОНУ НАВАНТАЖЕННЯ "D", NSN 2530-01-541-6816 ТА 2530-01-558-2138

МОДУЛІ -6816 ПОСТАВЛЯЮТЬСЯ З ШИНАМИ MICHELIN BF GOODRICH BAJA T/A АБО GOODYEAR WRANGLER MT/R, NSN 2610-01-541-4090, ТА 12-БОЛТОВИМ ОБОДОМ.

МОДУЛІ -2138 ТАКОЖ КОМПЛЕКТУЮТЬСЯ ШИНАМИ MICHELIN BF GOODRICH BAJA T/A АБО GOODYEAR WRANGLER MT/R, NSN 2610-01-541-4090, АЛЕ МАЮТЬ 24-БОЛТОВЕ КОЛЕСО З РІВНОМІРНО РОЗТАШОВАНИМИ БОЛТАМИ.

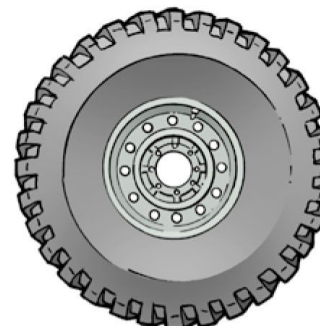

ОБИДВА МОДУЛІ ГРУПИ 2 (NSN 2530-01-541-6816 ТА NSN 2530-01-558-2138) МОЖНА ВИКОРИСТОВУВАТИ НА ОДНОМУ ТРАНСПОРТНОМУ ЗАСОБІ.

ДЛЯ ОТРИМАННЯ ДОДАТКОВОЇ ІНФОРМАЦІЇ ОЗНАЙОМТЕСЯ З ТАСОМ GRA 16-011:

<https://tulsa.tacom.army.mil/Safety/message.cfm?id=6PA16-011.html>

ГРА ТАКОЖ МІСТИТЬ ПОСИЛАННЯ НА КОРОТКИЙ ДОВІДНИК ДЛЯ ШИН НММВВ ТА КОЛІСНИХ ПАР НММВВ, А ТАКОЖ СМАРТ-КАРТУ, НА ЯКІЙ ВКАЗАНІ НОРМИ ТИСКУ ПОВІТРЯ В ШИНАХ.

